



DAIKIN ROOM AIR CONDITIONER

# DRIFTSHÅNDBOK

**INVERTER**

## MODELLER

- FTXG20LV1BW
- FTXG25LV1BW
- FTXG35LV1BW
- FTXG50LV1BW

- FTXG20LV1BS
- FTXG25LV1BS
- FTXG35LV1BS
- FTXG50LV1BS



# Egenskaper

## For din komfort og energisparing



### INTELLIGENT ØYE

INTELLIGENT ØYE-sensoren oppdager menneskelig bevegelse i et rom. Om ingen er i rommet i mer enn 20 minutter endres driften automatisk til energisparemodus.

► Side 15



### UKENTLIG TIDTAKER

Inntil 4 innstillinger for tidtaker kan lagres for hver dag i uka i samsvar med familiens livsstil. UKENTLIG TIDTAKER lar deg skur på/av tid og ønsket temperatur.

► Side 23

## Andre funksjoner



### KOMFORT LUFTSTRØM

Luftstrømsretningen vil være oppover i KJØLIG-drift, nedover i VARME-drift. Denne funksjonen hindrer kald eller varm luft fra å blåse direkte på kroppen. ► Side 15



### UTENDØRSENHET STILLE

UTENDØRSENHET STILLE-drift vil redusere utendørsenhets støyinnivå. Funksjonen er nyttig når du må dempe støyet i hensyn til naboene. ► Side 19



## ECONO









Denne funksjonen aktiverer effektiv drift ved å begrense maksimal strømforbruk. Den er nyttig når du bruker luftkondisjonering og andre elektrisk utstyr samtidig. ▶ Side 19

# Innhold

## ■ Les før enheten blir satt i drift

Sikkerhetshensyn .....	3
Navn på deler .....	5
Forberedelse før enheten blir satt i drift.....	9

## ■ Drift

 AUTO · TØRKING · KJØLIG · VARME · VIFTE-drift.....	11
 Justere luftstrømretningen og -hastigheten .....	13
 KOMFORT LUFTSTRØM / INTELLIGENT ØYE-drift.....	15
 KRAFTIG-drift.....	18
 ECONO / UTENDØRSENHET STILLE-drift.....	19
 AV-TIDTAKER-drift.....	21
 PÅ-TIDTAKER-drift .....	22
 UKENTLIG TIDTAKER-drift .....	23

## ■ Multitilkobling

Merknad til multisystem .....	29
-------------------------------	----

## ■ Vedlikehold

Vedlikehold og rengjøring .....	31
---------------------------------	----

## ■ Feilsøking

Feilsøking .....	35
------------------	----

Den engelske teksten inneholder originalinstruksjonene.  
Andre språk er oversettelser av originalinstruksjonene.

# Sikkerhets hensyn

- Oppbevar denne håndboken hvor brukere lett kan finne den.
- Les forholdsreglene i denne håndboken nøye før du bruker enheten.
- Dette apparatet er ment brukt av en ekspert eller kvalifiserte brukere i butikker, i lettindustri og på gårder, eller for kommersielle formål av ikke-profesjonelle.
- Lydtrykknivået er mindre enn 70 dB(A).
- De beskrevne forholdsreglene er klassifisert som ADVARSEL og FARE. Begge typer inneholder viktig informasjon om sikkerhet. Sørg for at du overholder samtlige forholdsregler.

## ADVARSEL

Hvis disse instruksjonene ikke følges, kan det føre til personskade eller tap av liv.

## FORSIKTIG

Hvis disse instruksjonene ikke overholdes nøye, kan det føre til materiell skade eller personskade. Avhengig av omstendighetene kan skadene være alvorlige.



Prøv aldri.



Sørg for å følge instruksjonene.



Sørg for å opprette en jordforbindelse.

- Når du har lest håndboken, skal den oppbevares på et praktisk sted slik at du kan ta den frem ved behov. Hvis utstyret overdras til en ny bruker, må du sørge for at også håndboken følger med.

## ADVARSEL



- For å unngå brann, eksplosjon eller skade, bør du ikke bruke enheten når skadelige gasser (f.eks. antenkelige eller korrosive) finnes i nærheten av enheten.
- Vær oppmerksom på at hvis du over tid utsettes direkte for kald eller varm luft fra luftkondisjoneringsanlegget, eller hvis du utsettes for luft som er for kald eller for varm, kan dette være skadelig for den fysiske helsen.
- Stikk ikke inn gjenstander som stenger, fingre eller liknende, i luftinntaket eller luftutløpet. Det kan føre til skade på produkt eller personer som følge av kontakt med de hurtiggående viftebladene på luftkondisjoneringsanlegget.
- Ikke forsøk å reparere, demontere, remontere eller modifisere luftkondisjoneringsanlegget selv, ettersom dette kan medføre vannlekkasje, elektrisk støt eller fare for brann.
- Unngå bruk av brannfarlige stoffer i nærheten av luftkondisjoneringsanlegget, ellers kan det oppstå brann.
- Ikke bruk en type kjølemiddel annet enn den som indikeres på utendørsenheten (R410A) når du monterer, flytter eller reparerer det. Bruk av andre kjølemidler kan føre til problemer eller skade på enheten, og personskader.
- Betjen aldri fjernkontrollen med fuktige hender da dette kan føre til elektrisk støt.



- Vær forsiktig så det ikke oppstår brann ved kjølemiddelekkasje. Hvis luftkondisjoneringsanlegget ikke fungerer som det skal, det vil si ikke genererer kjølig eller varm luft, kan årsaken være lekkasje av kjølemiddel. Kontakt forhandleren for å få hjelp. Kjølemiddelet i luftkondisjoneringsanlegget er trygt og lekker vanligvis ikke. Ved en eventuell lekkasje kan imidlertid kontakt med en åpen brenner eller et varme- eller kokeapparat føre til at det dannes giftig gass. Ikke bruk luftkondisjoneringsanlegget før en godkjent servicetekniker har bekreftet at lekkasjen er reparert.
- Ikke forsøk å installere eller reparere luftkondisjoneringsanlegget selv. Feilaktig utførelse kan medføre vannlekkasje, elektrisk støt eller fare for brann. Kontakt nærmeste forhandler eller fagkyndig personell for installasjon og vedlikehold.
- Når luftkondisjoneringsanlegget ikke fungerer som det skal (avgir brent lukt e.l.), må du slå av strømmen til anlegget og kontakte nærmeste forhandler. Fortsatt drift under slike omstendigheter kan medføre feil, elektrisk støt eller fare for brann.
- Sørg for å installere en jordfeilbryter. Hvis det ikke installeres jordfeilbryter, kan det oppstå elektrisk støt eller brann.



- Sørg for å jorde enheten. Ikke koble jordledningen til rør, lynavleder eller telefonjordledning. Ufullstendig jording kan føre til elektrisk støt.

## FORSIKTIG



- Luftkondisjoneringsanlegget må ikke brukes til andre formål enn tilsiktet. Ikke bruk luftkondisjoneringsanlegget til å avkjøle presisjonsinstrumenter, mat, planter, dyr eller kunstverk, da dette kan forringe ytelsen og kvaliteten og forkorte levetiden til disse gjenstandene.
- Planter eller dyr må ikke utsettes direkte for luftstrømmen fra enheten, fordi den kan ha en ugunstig innvirkning.
- Ikke plasser apparater med åpen flamme på steder som er utsatt for luftstrømmen fra enheten, da dette kan forringe forbrenningen til brenneren.
- Ikke blokker luftinnløp eller -utløp. Redusert luftstrøm kan føre til utilstrekkelig ytelse eller problemer.

## **FORSIKTIG**



- Ikke sitt på utendørsenheten, legg ting på den eller dra i den. Dette kan føre til ulykker, slik som å falle eller velte, som kan føre til personskader, funksjonsfeil eller skade på produktet.
- Plasser ikke gjenstander som ikke tåler fuktighet, rett under innendørs- eller utendørsenheten. Under visse forhold kan kondens på hovedenheten eller kjølemiddelrørene, smuss i luftfilteret eller tilstoppet drenering føre til drypping, slik at den aktuelle gjenstanden blir skitten eller ødelagt.
- Kontroller at anleggets stativ og koblinger ikke er skadet etter lengre tids bruk. Hvis de brukes med feil, kan enheten falle ned og forårsake skade.
- Berør ikke luftinntaket eller aluminiumsribbene på anlegget, for å unngå skader.
- Apparatet er ikke ment brukt av barn uten tilsyn eller av personer som ikke er i stand til å betjene kondenseringsenheten. Dette kan føre til legemsbeskadigelse og helseskade.
- Små barn bør ha tilsyn for å sikre at de ikke leker med anlegget eller fjernkontrollen. Hvis et barn bruker dem feil, kan det føre til legemsbeskadigelse og helseskade.
- Unngå slag på utendørs- og innendørsenheten, dette kan føre til skade på produktet.
- Ikke plasser beholdere med brannfarlig innhold, for eksempel sprayflasker, nærmere enn 1 meter fra luftutløpet. Sprayflaskene kan eksplodere som følge av varm luft fra innendørs- eller utendørsenheten.
- Pass på at kjæledyr ikke urinerer på luftkondisjoneringsanlegget. Urinering på anlegget kan føre til elektrisk støt eller brann.
- Luftkondisjoneringsanlegget må ikke vaskes med vann, for dette kan føre til elektrisk støt eller brann.
- Ikke plasser beholdere med vann (blomstervaser eller liknende) på enheten, da dette kan føre til elektrisk støt eller brann.



- Rommet må luftes tilstrekkelig dersom det brukes utstyr med brenner sammen med luftkondisjoneringsanlegget for å unngå oksygenmangel.
- Før rengjøring må du sørge for å stoppe drift av enheten, slå av strømkretsbyteren eller fjerne strømledningen. Ellers kan det forårsake elektrisk støt eller personskade.
- Bare koble til luftkondisjoneringsanlegget til den spesifiserte strømforsyningskretsen. Annen strømforsyning enn den som er spesifisert kan resultere i elektrisk støt, overoppheting og brann.
- Plasser tappeslangen for å sikre fullstendig drenering. Ufullstendig drenering kan forårsake fuktskader i bygningen, på møblement, osv.
- Plasser ikke gjenstander rett i nærheten av utendørsenheten, og unngå at løvverk og småstein samler seg rundt enheten. Løv trekker til seg smådyr som kan komme inn i enheten. Når dyrene er kommet inn i enheten, kan de forårsake funksjonsfeil, røyk eller brann når de berører de elektriske delene.
- Ikke plasser objekter rundt innendørsenheten. Dette kan ha uønskede effekter på luftventilasjonsanleggets ytelse, produktkvalitet og levetid.
- Denne enheten er ikke ment brukt av personer, inkludert barn, med svekkede fysiske, sensoriske eller mentale evner, eller med manglende erfaring og kunnskap, med mindre de er under tilsyn eller har fått opplæring i bruk av enheten av en person som er ansvarlig for deres sikkerhet. Barn må være under tilsyn for å sikre at de ikke leker med anlegget.

P003

### **Installasjonssted.**

- Ikke monter luftkondisjoneringsanlegget på følgende steder, konsulter forhandler.
  - Plasser med oljete omgivelser eller der det finnes damp eller sot.
  - Salte omgivelser, slik som kystområder.
  - Steder der svovelgass genereres, for eksempel varme kilder.
  - Steder der snø kan blokkere utendørsenheten.
- Sørg for å følge instruksjonene under.
  - Innendørsenheten er minst 1 m fra tv og radio (enheter kan føre til forstyrrelser med bilde eller lyd).
  - Avløpet fra utendørsenheten må slippes ut et sted med god drenering.

### **Tenk på ordensforstyrrelser dette kan føre til for naboene dine.**

- Velg et sted som beskrevet nedenfor for installering.
  - Et sted som er solid nok til å tåle enhetens vekt og vibrasjoner, og som ikke forsterker driftsstøyen.
  - Velg et sted der varm/kald luft fra utendørsenheten eller driftsstøyen ikke vil forstyrre noen.

### **Elektrisk arbeid.**

- Bruk en separat strømforsyningskrets som er spesifisert for luftkondisjoneringsanlegget.

### **Flytting av systemet.**

- Flytting av luftkondisjoneringsanlegget krever spesialisert kunnskap og ferdigheter. Rådfør deg med forhandlerens dersom du må flytte på enheten.

# Navn på deler

## Innendørsenhet

- Innendørsenhetens utseende kan variere.

Øvre frontpanel

Luftutslipp

Nedre frontpanel

- Det er plassert på baksiden av øvre frontpanel under drift.

Luftventiler (vertikale blader)

- Luftventilene er på innsiden av luftutløpet.

► Side 13

Luftinntak

Klaffer (horisontale blader)

► Side 13

**INTELLIGENT ØYE-sensor**

- Det oppdager bevegelse til mennesker og bytter automatisk mellom normal drift og energisparemodus.

► Side 15

**Innendørstemperatursensor**

- Den registrerer lufttemperaturen rundt enheten.

## Display

**Multiovervåking-lampe og TIDTAKER-lampe**

**Multiovervåking-lampe**

- Fargen på lampen forandrer seg i henhold til type drift.

Drift	Multiovervåking-lampe
AUTO	Rød/Blå
TØRKING	Grønn
KJØLIG	Blå
VARME	Rød
VIFTE	Hvit
TIDTAKER	Oransje

**Lampe for INTELLIGENT ØYE (grønn)** ► Side 16

**Signalmottaker og innendørsenhetens PÅ/AV-bryter**

**Signalmottaker**

- Den mottar signaler fra fjernkontrollen.
- Du hører et "bip" når enheten mottar et signal.

Sak	Type lyd
Driftsstart	bip-bip
Innstillinger endret	bip
Driftsstop	langt bip

**TIDTAKER-lampe**

- Når drift har blitt innstilt med tidtaker, endres multiovervåking-lampen periodisk til oransje. Etter å ha lyst i omtrent 5 sekunder, går den tilbake til fargen for driftsmodusen.

Multiovervåking-lampe endres til oransje på og av i syklus mens luftkondisjoneringsanlegget ikke er i drift.

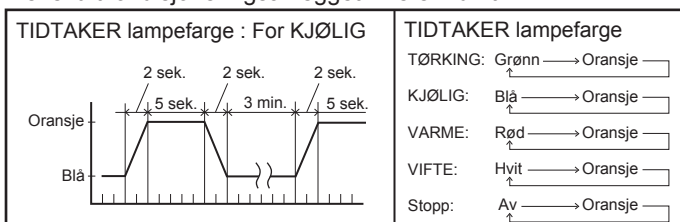

**Innendørsenhetens PÅ/AV-bryter**

- Trykk på denne bryteren én gang for å starte enheten. Trykk en gang til for å stoppe.
- Se følgende tabell for driftsmodusinnstillinger.

Modus	Temperaturinnstilling	Hastighet på luftstrøm
AUTO	25°C	AUTO

- Denne bryteren kan brukes når fjernkontrollen er borte.

## ■ Åpne det øvre frontpanelet

Bakside av øvre frontpanel

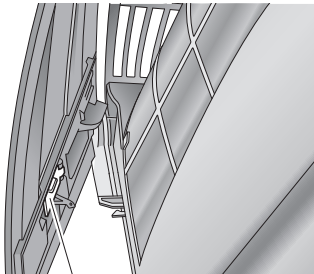

Panelstøtteplate

Nedre frontpanel

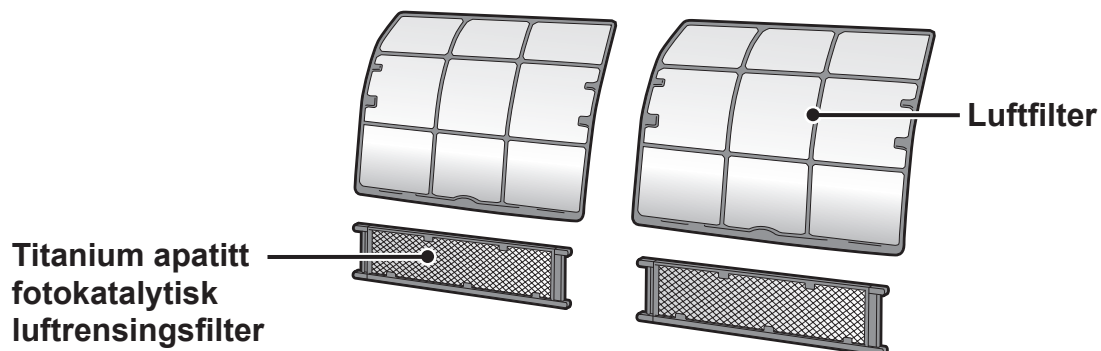
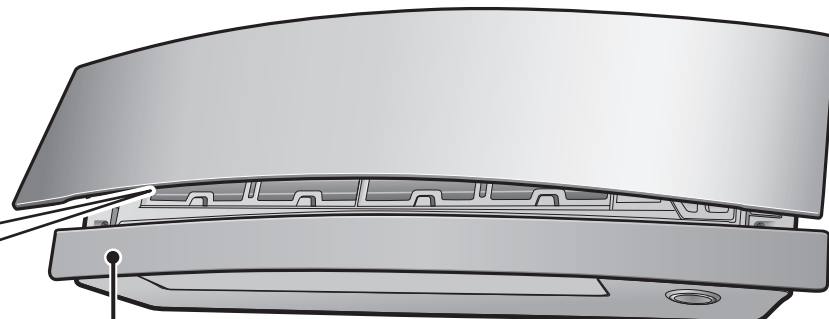

## Utendørsenhet

- Utendørsenhetens utseende kan skille seg fra andre modeller.

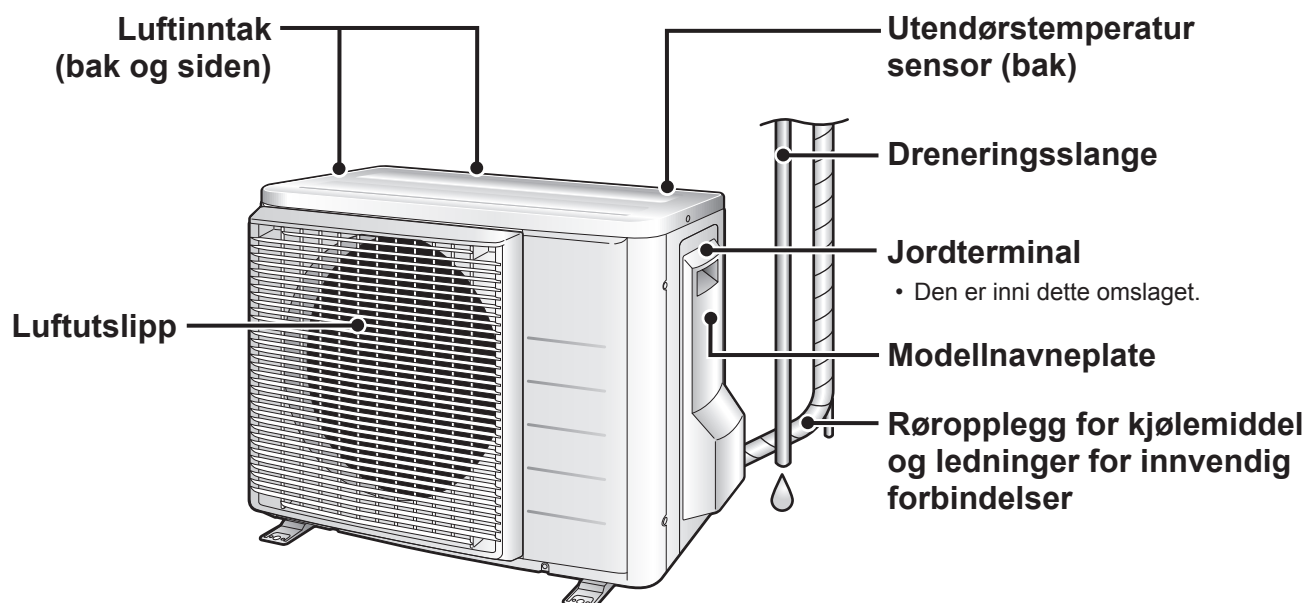

# Navn på deler

## Fjernkontroll

### Signalsender

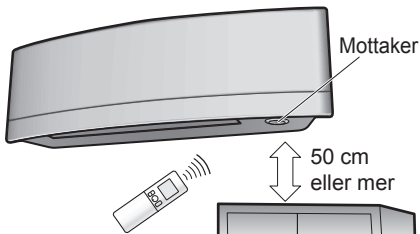

- Pek mot senderen på innendørsenheten for å bruke fjernkontrollen. Hvis det er noe som blokkerer signalet mellom enheten og fjernkontrollen, slik som en gardin, vil det ikke fungere.
- Ikke mist fjernkontrollen. Ikke la den bli våt.
- Maksimal avstand for kommunikasjon er ca. 6 m. Sørg for at det ikke finnes noen hindringer nærmere enn 50 cm under signalmottakeren. Slike hindringer kan ha en negativ påvirkning på mottaksytelsen til mottakeren, og mottaksavstanden kan bli kortere.

### Innstillingsknapp for VIFTE

- Velger innstilling for hastighet på luftstrøm. ▶ Side 14

### KRAFTIG-knapp

- KRAFTIG-drift. ▶ Side 18

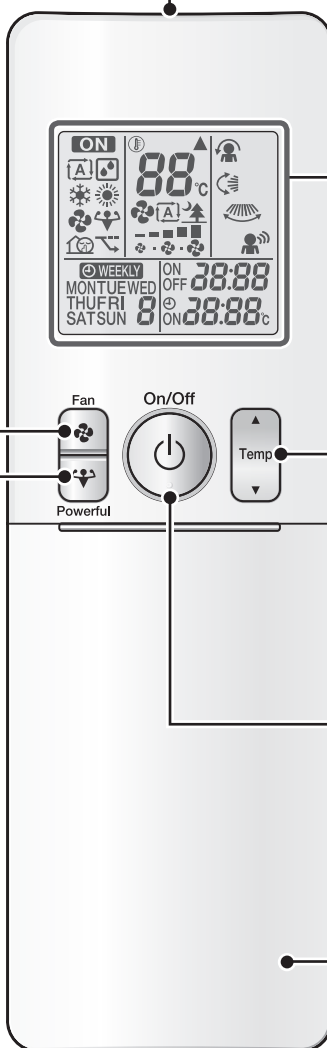

### Display (LCD)

- Viser gjeldende innstillinger. (På denne illustrasjonen vises hvert avsnitt med displayene på for å forklare bedre.)

### Knapper for TEMPERATUR justering

- Endrer temperaturinnstillingen. ▶ Side 12

### PÅ/AV-knapp

- Trykk på denne bryteren én gang for å starte enheten. Trykk en gang til for å stoppe. ▶ Side 11

### Forside

- Åpne forsiden. ▶ Side 8

Modell

ARC466A9



## ■ Åpne frontomslaget

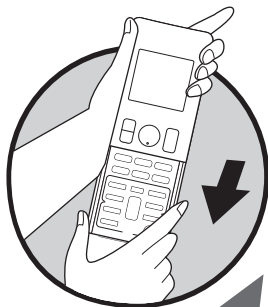

### Knapp for valg av DRIFTSMODUS

- Denne velger driftsmodus. (AUTO/TØRKING/KJØLIG/VARME/VIFTE) ▶ Side 11

### Knapp for innstilling av lampens lysstyrke

▶ Side 9

### KOMFORT/SENSOR-knapp

- KOMFORT LUFTSTRØM og INTELLIGENT ØYE-drift.

▶ Side 15

### AV-TIDTAKER-knapp (NATT-modus)

▶ Side 21

### AVBRYT TIDTAKER-knapp

- Avbryter tidtakerinnstilling.
- Den kan ikke brukes for UKENTLIG TIDTAKER-drift.

▶ Side 21, 22

### VELG-knapp

- Den endrer innstillinger for PÅ-/AV-TIDTAKER og UKENTLIG TIDTAKER.

▶ Side 21, 22, 23

### Econo/STILLE-knapp

- ECONO/UTENDØRSENHET STILLE-drift. ▶ Side 19

### SWING-knapp

- Justere luftstrømretningen.

▶ Side 13

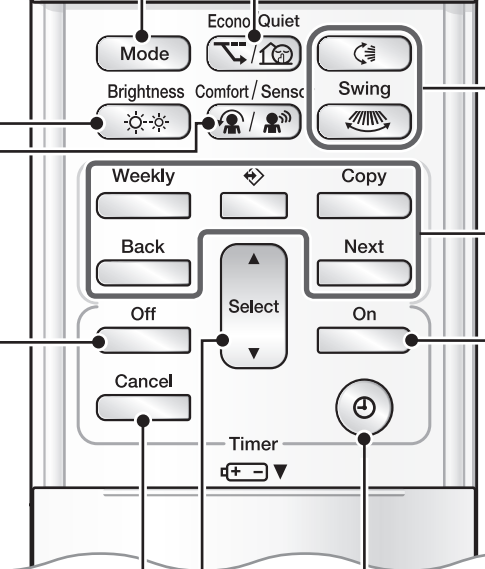

### Weekly : UKENTLIG-knapp

◊ : PROGRAM-knapp

Copy : KOPIER-knapp

Back : TILBAKE-knapp

Next : NESTE-knapp

- UKENTLIG TIDTAKER-drift.

▶ Side 23

### PÅ-TIDTAKER-knapp

▶ Side 22

### KLOKKE-knapp

▶ Side 10

# Forberedelse før enheten blir satt i drift

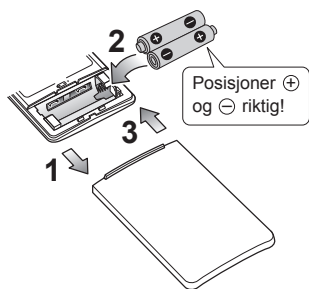

## ■ Slik setter du inn batteriene

1. Skyv forsiden vekk for å ta det av.
2. Sett inn 2 tørre batterier AAA.LR03 (alkaline).
3. Sett tilbake forsiden som det var.

## ■ Slik fester du fjernkontrollholderen på veggen

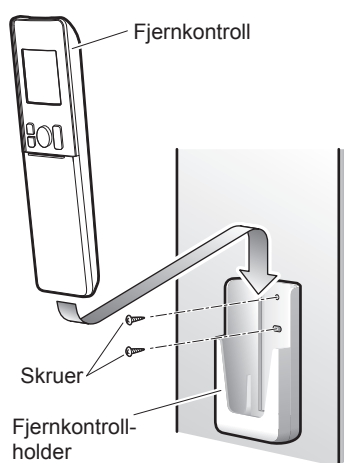

1. Velg et sted der signalene skal nå enheten.
2. Fest holderen til en vegg, søyle, eller lignende plass med skruer som du anskaffer selv.
3. Plasser fjernkontrollen inn i fjernkontrollholderen.

## ■ Slik stiller du inn displayets lysstyrke

- Man kan stille inn lysstyrken på oversikt over innendørsenheten.

Trykk på  .

→ Høy → Lav → Off →

## MERK

### ■ Merknader om batterier

- Når du erstatter batteriene må du bruke samme typer batterier, og erstatte begge de gamle batteriene samtidig.
- Ta ut batteriene når systemet ikke brukes på en lang stund.
- Batteriene varer ca. 1 år. Hvis displayet på fjernkontrollen begynner å bli svakere og mottakeren reagerer dårligere innen ett år, kan du allikevel erstatte begge batteriene med et par nye, AAA.LR03 (alkaline).
- De vedlagte batteriene gis for første bruk av systemet. Bruksperioden til disse batteriene kan være kort, avhengig av når luftkondisjoneringsanlegget ble produsert.

### ■ Merknader om fjernkontroll

- Ikke la fjernkontrollen bli utsatt for direkte sollys.
- Støv på signalsenderen eller -mottakeren reduserer følsomheten. Tørk støv med en myk klut.
- Signalkommunikasjon kan bli kuttet hvis et elektronisk-starter-type lysrør (som f.eks. inverter-type lysrør) er i rommet. Rådfør deg med butikken om dette skjer.
- Hvis signalene fra fjernkontrollen plutselig styrer et annet apparat bør du flytte apparatet bort, eller rådføre deg med servicebutikken.



## ■ Skruv på anleggets strømbryter

- Etter strømmen er på, åpner klaffene til innendørsenheten og lukkes en gang for å stille inn referanseposisjon.

## ■ Slik stiller du inn klokken

### 1. Trykk på .



- "0:00" vises på LCD-en.
- "MON" og "⏻" blinker.

### 2. Trykk på for å stille inn gjeldende ukedag.

### 3. Trykk på .



- "⏻" blinker.

### 4. Trykk på for å stille inn klokkeslett.

- Tidsvisning øker eller reduseres raskt ved å holde nede ▲ eller ▼.

### 5. Trykk på .

- Pek med fjernkontrollen på innendørsenheten når du trykker på knappene.



- ":" blinker.

## MERK

### ■ Merknader om innstilling av klokken

- Hvis innendørsenhetsens interne klokke ikke har korrekt klokkeslett, fungerer ikke PÅ-TIDTAKER, AV-TIDTAKER og UKENTLIG TIDTAKER ordentlig.



# AUTO · TØRKING · KJØLIG · VARME · VIFTE-drift



Luftkondisjoneringsanlegget fungerer med ønsket driftsmodus.

Fra neste gang du bruker det kommer luftkondisjoneringsanlegget til å fungere med samme driftsmodus.

## ■ Slik starter du drift

### 1. Trykk på velg en driftsmodus.

- Hver gang du trykker på knappen går du videre til neste modusinnstilling.

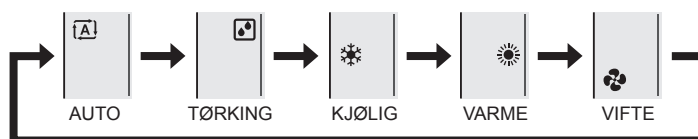

### 2. Trykk på .

- "ON" vises på LCD-en.
- Multiovervåking-lampe lyser. Fargen på lampen varierer, avhengig av driftsmodus.

Drift	Multiovervåking-lampe
AUTO	Rød/Blå
TØRKING	Grønn
KJØLIG	Blå
VARME	Rød
VIFTE	Hvit



Display

## ■ Slik avslutter du drift

### Trykk på igjen.

- "ON" forsvinner fra LCD-en.
- Multiovervåking-lampe slukker.

## MERK

MODUS	Merknader om hver driftsmodus
VARME	<ul style="list-style-type: none"> <li>• Siden luftkondisjoneringsanlegget varmer opp rommet ved å ta varme fra luften utendørs inn, oppvarmingskapasiteten blir mindre når utendørstemperaturen er lavere. Hvis oppvarmingseffekten ikke er nok anbefales det å bruke et annet oppvarmingsapparat i kombinasjon med luftkondisjoneringsanlegget.</li> <li>• Varmepumpesystemet varmer opp rommet ved å sirkulere den varme luften rundt i hele rommet. Etter start av VARME-drift tar det litt tid før rommet blir varmere.</li> <li>• I VARME-drift, kan frost oppstå på utendørsenheten og senke oppvarmingskapasiteten. Hvis dette skjer går systemet over til avisingsdrift for å fjerne frosten.</li> <li>• Under avisingsdrift kommer det ikke noen varm luft ut av innendørsenheten.</li> </ul>
KJØLIG	<ul style="list-style-type: none"> <li>• Dette luftkondisjoneringsanlegget kjøler ned rommet ved å fjerne varmen fra rommet og slippe den ut ute. Derfor kan kjølingsytelsen til luftkondisjoneringsanlegget svekkes hvis utendørstemperaturen er høy</li> </ul>
TØRKING	<ul style="list-style-type: none"> <li>• Datachipsen fungerer på den måten at det fjerner fuktighet fra rommet mens temperaturen opprettholdes så langt det lar seg gjøre. Den kontrollerer automatisk temperatur og hastighet på luftstrøm, så manuell justering av disse funksjonene er utilgjengelige.</li> </ul>
AUTO	<ul style="list-style-type: none"> <li>• I AUTO-drift velger systemet en passende driftsmodus (KJØLIG eller VARME), basert på temperaturen i rommet og utendørs, og starter drift.</li> <li>• Systemet velger automatisk igjen den innstillingen på en regelmessig intervall for å få innendørstemperaturen til et brukerinnstilt nivå.</li> </ul>
VIFTE	<ul style="list-style-type: none"> <li>• Denne modusen er kun gyldig for viften.</li> </ul>

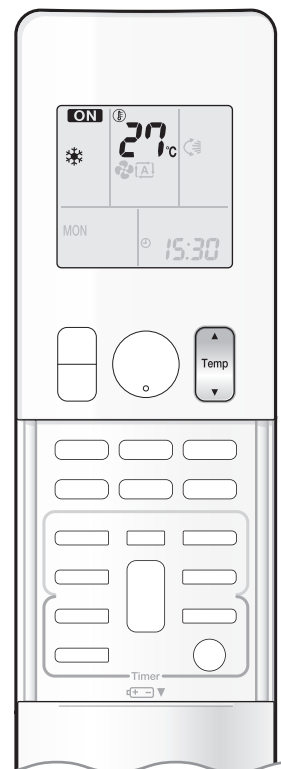

## ■ Slik endrer du temperaturinnstilling

Trykk på .

- De viste alternativene på LCD-en endres når du trykker på en knapp.

KJØLIG-drift	VARME-drift	AUTO-drift	TØRKING- eller VIFTE-drift
18-32°C	10-30°C	18-30°C	Temperaturinnstillingen er ikke variabel.
Trykk på ▲ for å øke temperaturen og trykk på ▼ for å senke temperaturen.			

## ■ Driftsbetingelser

### ■ Anbefalt temperaturinnstilling

- For kjøling: 26-28°C
- For oppvarming: 20-24°C

### ■ Tips for å spare strøm

- Vær forsiktig så du ikke kjøler (varmer opp) rommet for mye.  
For å spare energi må du beholde temperaturinnstillingen på et moderat nivå.
- Dekk til vinduene med persienner eller gardiner.  
Blokkere solskinn og luft fra utendørs øker effekten av kjøling (oppvarming).
- Tette luftfiltre fører til ueffektiv drift og sløser energi. Vask dem en gang ca. hver 2. uke.

### ■ Merknader om driftsbetingelser

- Luftkondisjoneringsanlegget bruker alltid en liten mengde strøm også når det ikke er i bruk.
- Hvis du ikke skal bruke luftkondisjoneringsanlegget i en lengre periode, for eksempel om våren eller høsten, bør du trekke ut støpselet.
- Bruk luftkondisjoneringsanlegget i følgende forhold.
- Drift utenfor fuktighets- og temperaturområdet som står beskrevet i tabellen kan forårsake feil når man deaktiverer systemet.

MODUS	Driftsbetingelser	Hvis drift fortsetter utenfor dette området
KJØLIG	Utendørstemperatur: <2/3/4/5MXS> -10-46°C <RXG> -10-46°C Innendørstemperatur: 18-32°C Innendørs luftfuktighet: 80% maks.	<ul style="list-style-type: none"> <li>• En sikkerhetsenheten kan fungere for å stoppe driften. (I multisystem kan det fungere for å kunststoppe driften.)</li> <li>• Kondensering kan oppstå på innendørsenheten og dryppe.</li> </ul>
VARME	Utendørstemperatur: <2MXS> -10-24°C <3/4/5MXS> -15-24°C <RXG> -15-24°C Innendørstemperatur: 10-30°C	<ul style="list-style-type: none"> <li>• En sikkerhetsenheten kan fungere for å stoppe driften.</li> </ul>
TØRKING	Utendørstemperatur: <2/3/4/5MXS> -10-46°C <RXG> -10-46°C Innendørstemperatur: 18-32°C Innendørs luftfuktighet: 80% maks.	<ul style="list-style-type: none"> <li>• En sikkerhetsenheten kan fungere for å stoppe driften.</li> <li>• Kondensering kan oppstå på innendørsenheten og dryppe.</li> </ul>



# Justere luftstrømretningen og -hastigheten

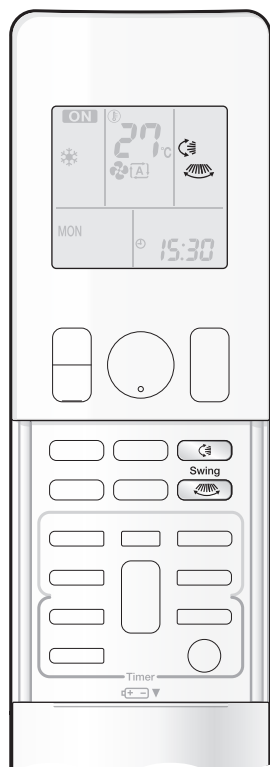

Du kan justere luftstrømretningen for å øke komforten.

## ■ For å starte autovifte

### Luftstrømsretning opp og ned

Trykk på .

- " " vises på LCD-en.
- Klaffene (de horisontale bladene) begynner å vifte.

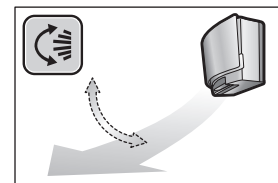

### Luftstrømsretning høyre og venstre



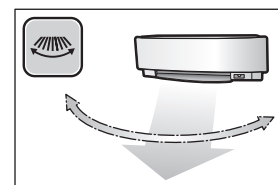

Trykk på .

- " " vises på LCD-en.
- Luftventiler (vertikale blader) begynner å vifte.



### 3-D luftstrømsretning

Trykk på  og .

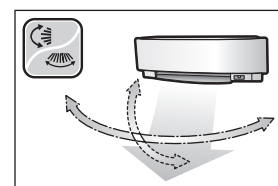

- " " og " " vises på LCD-en.
- Klaffene og ventilene beveger seg i rekkefølge.
- For å avbryte 3-D luftstrøm, trykk på enten  eller  på nytt. Klaffene eller ventilene slutter å bevege seg.



## ■ For å sette klaffer og ventiler i ønsket posisjon

- Funksjonen er aktiv mens klaffene eller ventilene er i autoviftmodus.

Trykk på  og  når klaffene eller ventilene har nådd ønsket posisjon.

- I 3-D luftstrøm beveger klaffene og ventilene seg i rekkefølge.
- " " eller " " forsvinner fra LCD-en.

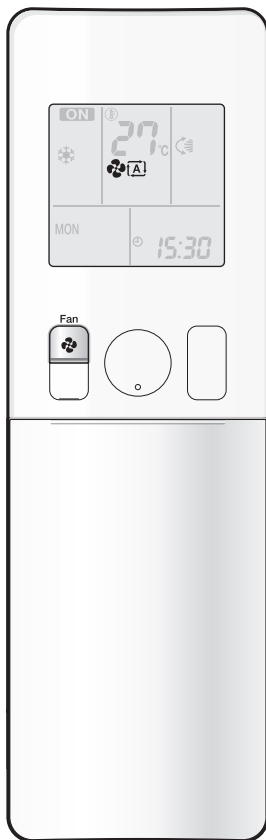

## ■ Slik justerer du innstillinger for hastighet på luftstrøm

Trykk på .

- Hver gang du trykker  går innstillingene for hastighet på luftstrøm i sekvenser.

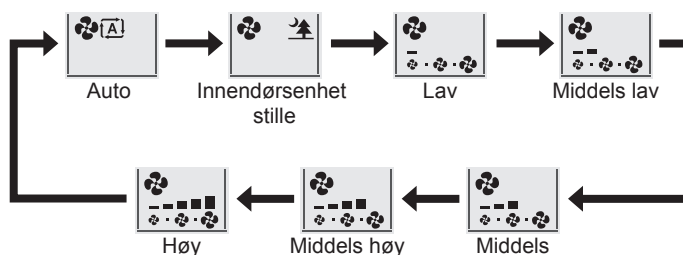

- Når luftstrømmen er satt til "▲", starter stille drift av innendørsenheten, og støyet den lager reduseres.
- Ved innendørsenhetens stille drift settes hastigheten på luftstrømmen på et lavt nivå.
- Hvis temperaturen ikke når det ønskede punktet bør du endre innstillingene for hastigheten på luftstrøm.
- I TØRKING-drift er ikke innstilling for hastigheten på luftstrømmen variabel.

## MERK

### ■ Merknader om vinklene på klaffene

- Klaffenes viftehastighet avhenger av driften. (Se figuren.)

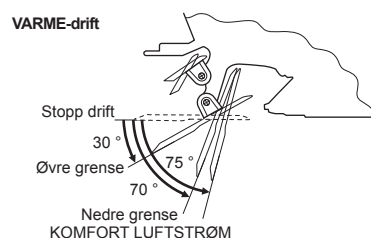
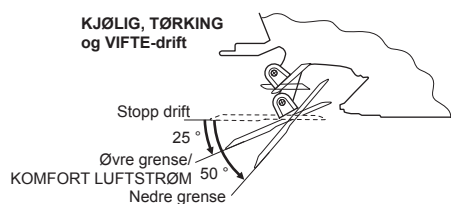

### ■ Merknader om vinklene på klaffene

- Kald luft sirkuleres med 3-D luftstrøm. Kald luft pleier å samles nede i rommet, og varm luft som pleier å samles ved taket. 3-D luftstrøm hindrer at områder med kald og varm luft utvikles.

### ■ Merknader om å stille inn hastighet på luftstrøm

- Ved lavere hastigheter på luftstrøm er også effekten av kjøling (oppvarming) mindre.
- Hvis luftkondisjoneringsanlegget brukes i KJØLIG eller TØRKING-drift med klaffene stoppet i retning bakken, starter klaffene automatisk å fungere etter ca. en time for å forebygge kondensering av dugg.

## FORSIKTIG

- Bruk alltid en fjernkontroll for å justere vinklene til klaffene og ventilene.
- Hvis du prøver å flytte klaffene og ventilene med kraft for hånd når de vifter, kan mekanismen skades.
- Inni luftutslippet roterer en vifte med stor fart.



# KOMFORT LUFTSTRØM / INTELLIGENT ØYE-drift

## ■ KOMFORT LUFTSTRØM-drift

Luftstrømmen går i retning taket mens KJØLIG-drift er i gang, og nedover under VARME-drift, hvilket gir en komfortabel vind som ikke kommer i direkte kontakt med mennesker.

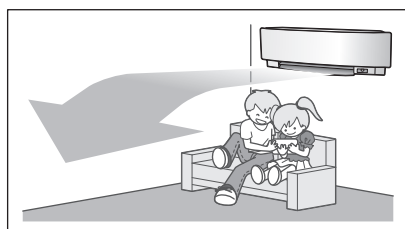

KJØLIG-drift

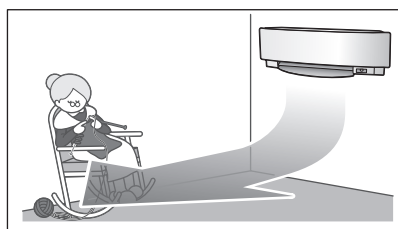

VARME-drift

## ■ INTELLIGENT ØYE-drift

"INTELLIGENT ØYE" er en infrarød sensor som oppdager bevegelse fra mennesker. Om ingen er i rommet i mer enn 20 minutter endres driften automatisk til energisparemodus. INTELLIGENT ØYE-sensoren fungerer forskjellig avhengig av situasjonen.

### [Eksempel]

#### ■ En person oppdages i område 1.

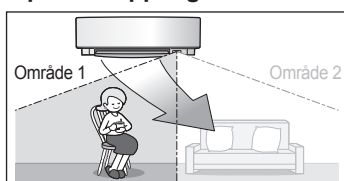

#### ■ En person oppdages i område 2.

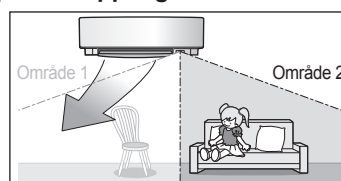

#### ■ Folk oppdages i begge områder.

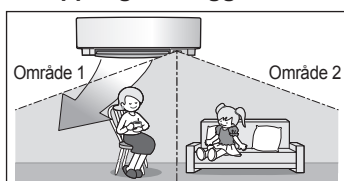

#### ■ Ingen folk oppdages i områdene.

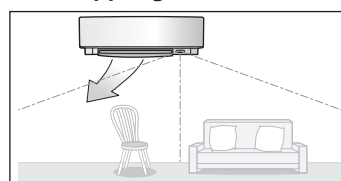

Bruk INTELLIGENT ØYE-drift i kombinasjon med KOMFORT LUFTSTRØM-drift.

Luftkondisjoneringsanlegget går over til energisparemodus etter 20 minutter.  
\*Luftstrømsretningen kan skille seg fra den illustrerte retningen, avhengig av handlingene og bevegelsene til menneskene i områdene.

## INTELLIGENT ØYE-drift er nyttig for å spare energi

### ■ Energisparemodus

- Om ingen er i rommet i mer enn 20 minutter starter energisparemodus automatisk.
- Denne driften endrer temperaturen  $-2^{\circ}\text{C}$  i VARME /  $+2^{\circ}\text{C}$  i KJØLIG /  $+2^{\circ}\text{C}$  i TØRKING-drift fra valgt temperatur. Når romtemperaturen overgår  $30^{\circ}\text{C}$ , endrer driften temperaturen med  $+1^{\circ}\text{C}$  i KJØLIG /  $+1^{\circ}\text{C}$  i TØRKING-drift fra valgt temperatur.
- Denne driftmodusen reduserer kun lett hastigheten på luftstrømmen i VIFTE-drift.

## ■ Kombinasjon av KOMFORT LUFTSTRØM og INTELLIGENT ØYE-drift

Luftkondisjoneringsanlegget kan gå inn i drift med KOMFORT LUFTSTRØM og INTELLIGENT ØYE-drift kombinert.



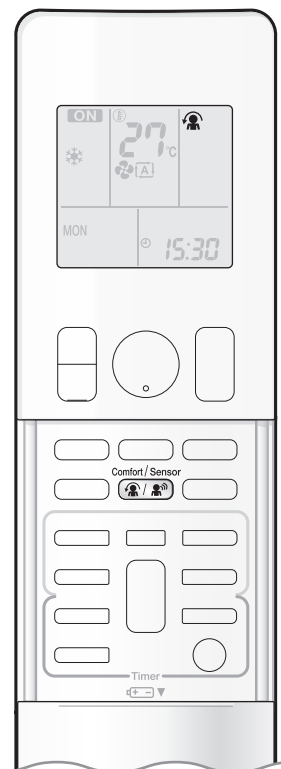

## ■ Slik starter du drift

Trykk på  og velg ønsket modus.

- Hver gang du trykker på  vises et annet innstillingsalternativ på LCD-en.
- Lampen for INTELLIGENT ØYE lyser grønt.



Display

- Ved å velge "" fra de følgende ikonene kan luftkondisjoneringsanlegget være i KOMFORT LUFTSTRØM-drift kombinert med INTELLIGENT ØYE-drift.

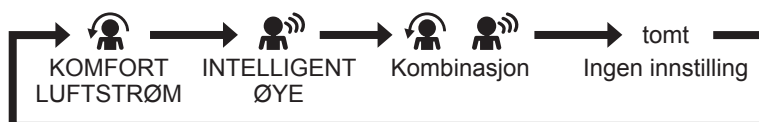



- Når klaffene (de horisontale bladene) vifter, kan du stoppe dem fra å bevege seg ved å velge en hvilken som helst modus.
- Lampene lyser når menneskelig bevegelse registreres.

## ■ Slik avbryter du drift

Trykk på  og velg "tomt" på LCD-en.

- Lampen for INTELLIGENT ØYE slukker.

Display	Driftsmodus	Forklaring
	KOMFORT LUFTSTRØM	Klaffene justerer luftstrømsretningen oppover under kjøling, og nedover under oppvarming. ► Side 15
	INTELLIGENT ØYE	Sensoren registrerer når folk beveger på seg i sensorområdene, og ventilene justerer luftstrømsretningen til et område der det ikke er folk. Luftkondisjoneringsanlegget går over til energisparemodus når det ikke er noen mennesker i sensorområdene. ► Side 15
	KOMFORT LUFTSTRØM og INTELLIGENT ØYE	Luftkondisjoneringsanlegget vil være i KOMFORT LUFTSTRØM-drift kombinert med INTELLIGENT ØYE-drift. ► Side 15
Tomt	Ingen funksjon	-



# KOMFORT LUFTSTRØM / INTELLIGENT ØYE-drift

## MERK

### ■ Merknader om KOMFORT LUFTSTRØM-drift

- Posisjonen på klaffene vil endres, noe som forhindrer luft fra å blåse direkte på de som befinner seg i rommet.
- KRAFTIG-drift og KOMFORT LUFTSTRØM-drift kan ikke begge brukes samtidig. Enheten prioriterer den funksjonen hvis tilhørende knapp ble sist trykket på.
- Hastighet på luftstrøm settes til AUTO. Hvis luftstrømsretningen opp og ned velges, avbrytes KOMFORT LUFTSTRØM-drift.

### ■ Merknader om INTELLIGENT ØYE-drift

- Programintervaller som følger.

Vertikal vinkel 90 °  
(Sidevisning)

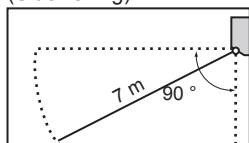

Horisontal vinkel 110 °  
(Sett ovenfra)

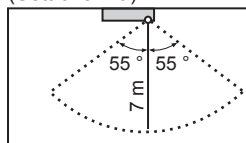

- Mens luftkondisjoneringsanlegget er i INTELLIGENT ØYE-drift, justerer lamellene luftstrømsretningen hvis det er folk i sensorområdene til det INTELLIGENTE ØYET, slik at venstre eller høyre luftstrøm ikke rettes mot folk. Hvis ingen folk registreres verken i område 1 eller 2 på 20 minutter, går luftkondisjoneringsanlegget over i energisparemodus med en endring av innstilt temperatur på 2°C. Luftkondisjoneringsanlegget kan gå inn i energisparemodus selv om det er folk i områdene. Dette kan oppstå som følge av fargene på klærne folk har på seg om de som befinner seg i områdene ikke beveger på seg.
- Luftstrømsretningen fra lamellene blir venstrerettet om det er folk i både område 1 og 2. Luften strømmes også til venstre om det står noen rett foran sensoren, ettersom sensoren da vil dømme at det er folk i begge områder.
- Pga. posisjonen til sensoren, kan det hende at folk blir utsatt for luftstrømmen fra innendørsenheten hvis de er nærme enhetens forside. Hvis det er folk nærme forsiden av innendørsenheten eller i begge områder, anbefales det å bruke KOMFORT LUFTSTRØM og INTELLIGENT ØYE-drift samtidig. Når begge er i bruk retter ikke luftkondisjoneringsanlegget luftstrømmen mot menneskene.)
- Det kan hende sensor ikke registrerer objekter som beveger seg mer enn 7 m unna. (Sjekk programmets rekkevidde.)
- Følsomheten på sensorregistrering endres i samsvar med plasseringen til innendørsenheten, hastigheten til de forbigående, temperaturspekter, osv.
- Sensoren registrerer også feilaktig husdyr, sollys, flagrende gardiner og lys som reflekteres i speil som forbigående.
- INTELLIGENT ØYE-drift starter ikke under KRAFTIG-drift.
- NATT-modus ► Side 21 starter ikke under bruk av INTELLIGENT ØYE-drift.

### ■ Merknader om kombinasjon av KOMFORT LUFTSTRØM og INTELLIGENT ØYE-drift

- Hastighet på luftstrøm settes til AUTO. Hvis luftstrømsretningen opp og ned velges, avbrytes KOMFORT LUFTSTRØM-drift. Enheten prioriterer den funksjonen hvis tilhørende knapp ble sist trykket på.
- Når sensoren til INTELLIGENT ØYE registrerer bevegelsene til folk, justerer den luftstrømsretningen oppover (i KJØLLIG-drift) og nedover (i VARME-drift), ved å justere klaffene. Når sensoren registrerer folk retter lamellene luftstrømmen på en måte som gjør at den ikke blåses rett på dem. Luftkondisjoneringsanlegget går over til energisparemodus etter 20 minutter om det ikke er noen folk til stede.

## ⚠ FORSIKTIG

- Ikke plasser store objekter nærme INTELLIGENT ØYE-sensoren. Hold også oppvarmingsenheter eller luftfuktere utenfor sensorens registreringsområde. Denne sensoren kan registrere uønskede objekter.
- Ikke slå eller dytt INTELLIGENT ØYE-sensoren. Dette kan føre til skade og funksjonsfeil.



# KRAFTIG-drift

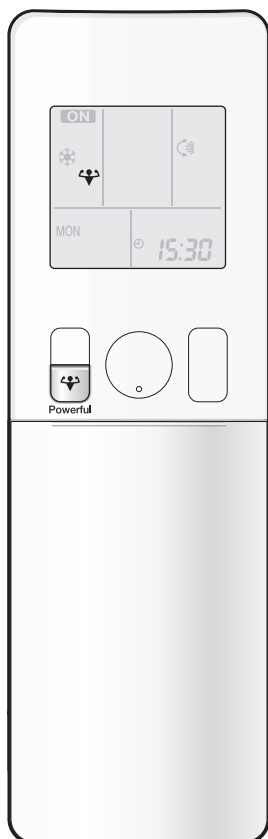

KRAFTIG-drift maksimerer raskt effekten av kjøling (oppvarming) i alle driftsmoduser. Du kan oppnå maksimal kapasitet.

## ■ Slik starter du KRAFTIG-drift

Trykk på  under drift.

- KRAFTIG-drift avsluttes etter 20 minutter. Så går systemet automatisk tilbake til forrige innstilling som ble brukt før KRAFTIG-drift.
- " " vises på LCD-en.

## ■ Slik avbryter du KRAFTIG-drift

Trykk  igjen.

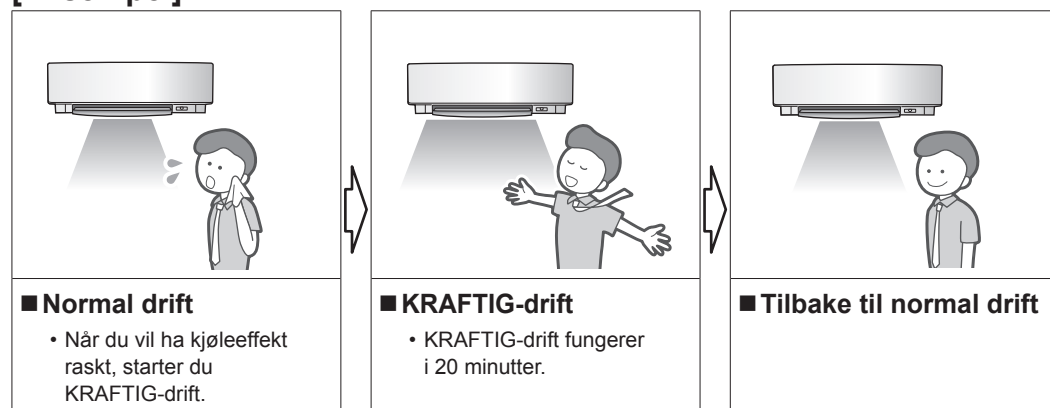

- " " forsvinner fra LCD-en.

### [Eksempel]



## MERK

### ■ Merknader om KRAFTIG-drift

- Når du bruker KRAFTIG-drift er det enkelte funksjoner som ikke er tilgjengelige.
- KRAFTIG-drift kan ikke brukes sammen med ECONO, KOMFORT LUFTSTRØM eller UTENDØRSENHET STILLE-drift. Enheten prioriterer den funksjonen hvis tilhørende knapp ble sist trykket på.
- KRAFTIG-drift kan kun stilles inn når enheten kjører. Innstillingene avbryter ved å trykke på , og " " forsvinner fra LCD-en.
- KRAFTIG-drift øker ikke kapasiteten til luftkondisjoneringsanlegget hvis det allerede brukes med maksimal kapasitet.
- **I KJØLING- og VARME-drift**  
For å maksimere effekten av kjøling (oppvarming), øker kapasiteten til utendørsenheten og hastigheten på luftstrømmen stilles til den maksimale innstillingen.  
Innstillinger for temperatur og luftstrøm er ikke variable.
- **I TØRKE-drift**  
Temperaturinnstillingen senkes med 2,5°C og hastigheten på luftstrømmen reduseres litt.
- **I VIFTE-drift**  
Hastighet på luftstrøm stilles til maksimal innstilling.
- **I AUTO-drift**  
For å maksimere effekten av kjøling (oppvarming), øker kapasiteten til utendørsenheten og hastigheten på luftstrømmen stilles til den maksimale innstillingen.
- **Når du bruker prioritettinnstillinger for rom**  
Se "Merknad til multisystem".  Side 29



# ECONO / UTENDØRSENHET STILLE-drift

## ■ ECONO-drift

ECONO-drift er en funksjon som aktiverer effektiv drift ved å begrense maksimal strømforbruk. Denne funksjonen er nyttig for situasjoner der man bør være oppmerksom på å sørge for at en strømbryter ikke utløses når produktet fungerer sammen med andre apparater.

### [Eksempel]

#### Normal drift



- Dersom luftkondisjoneringsanlegget og andre apparater som krever høyt strømforbruk brukes samtidig, kan en sikring ryke dersom luftkondisjoneringsanlegget kjører på full kapasitet.

#### ECONO-drift



- Maksimalt strømforbruk til luftkondisjoneringsanlegget begrenses ved å bruke ECONO-drift. Sikringen kommer ikke ofte til å ryke hvis luftkondisjoneringsanlegget og andre apparater brukes samtidig.

## ■ UTENDØRSENHET STILLE-drift

UTENDØRSENHET STILLE-drift vil redusere utendørsenhets støynivå ved å endre frekvens og viftehastighet på utendørsenheten. Denne funksjonen er praktisk om natten.

### [Eksempel] Bruk av UTENDØRSENHET STILLE-drift om natten.

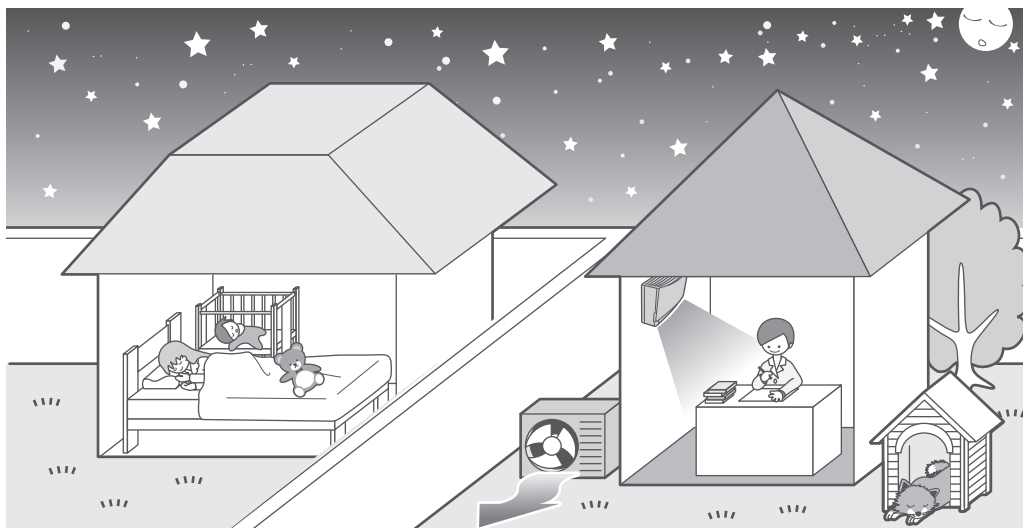

- Støynivået på UTENDØRSENHET STILLE-drift reduseres. Denne funksjonen er nyttig hvis du må tenke på støyet i hensyn til naboene.

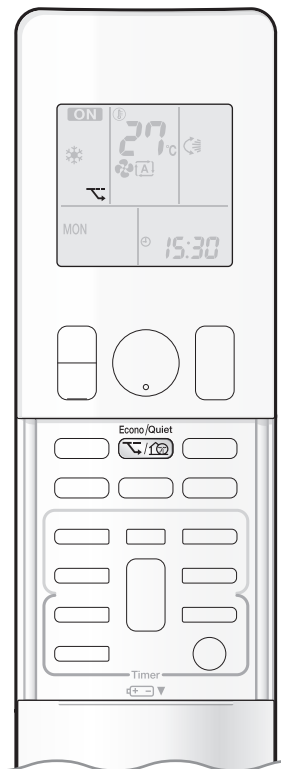

## ■ Slik starter du drift

Trykk på  og velg ønsket modus.

- Hver gang du trykker på  vises et annet innstillingsalternativ på LCD-en.

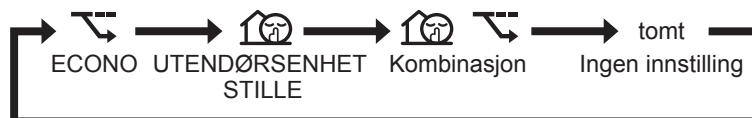

## ■ Slik avbryter du drift

Trykk på  og velg "tomt" på LCD-en.

## MERK

### ■ Merknader til ECONO-drift

- ECONO-drift kan kun stilles inn når enheten kjører. Innstillingene avbryter ved å trykke på , og "Econo/Quiet" forsvinner fra LCD-en.
- ECONO-drift er en funksjon som aktiverer effektiv drift ved å begrense det maksimale strømforbruket til utendørsenheten (driftsfrekvens).
- Econo-drift fungerer i AUTO, KJØLIG, TØRKING og VARME-drift.
- KRAFTIG og ECONO-drift kan ikke brukes samtidig. Enheten prioriterer den funksjonen hvis tilhørende knapp ble sist trykket på.
- Hvis nivået på energiforbruket allerede er lavt, vil ECONO-drift ikke senke energiforbruket.

### ■ Merknader til UTENDØRSENHET STILLE-drift

- Hvis du bruker et multisystem kommer ikke UTENDØRSENHET STILLE-drift til å fungere når denne funksjon er stilt inn på alle fungerende innendørsenheter. Men hvis du bruker prioritettinnstillinger for rom, se "**Merknad til multisystem**".  Side 29
- Funksjonen er tilgjengelig i KJØLIG, VARME, og AUTO-drift. Dette er ikke tilgjengelig i VIFTE og TØRKING-drift.
- KRAFTIG-drift og UTENDØRSENHET STILLE-drift kan ikke begge brukes samtidig. Enheten prioriterer den funksjonen hvis tilhørende knapp ble sist trykket på.
- Selv om driften stoppes ved å bruke fjernkontrollen eller innendørsenhetsens PÅ/AV-bryter når du bruker UTENDØRSENHET STILLE-drift, vil "Econo/Quiet" fortsette å være synlig på displayet.
- UTENDØRSENHET STILLE-drift senker verken frekvens eller viftehastighet hvis de allerede er satt på en lav innstilling.
- Denne funksjonen utføres med lav energi og det kan derfor hende at den ikke gir tilstrekkelig effekt av kjøling og oppvarming.



# AV-TIDTAKER-drift

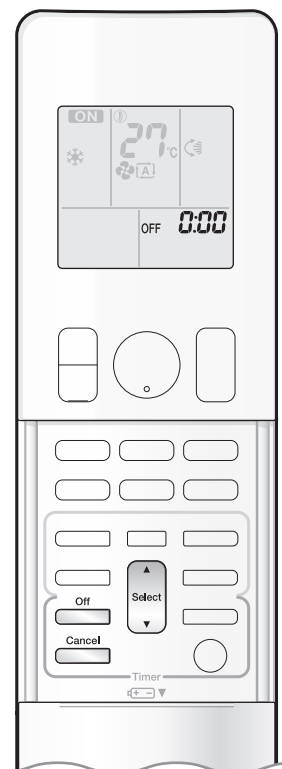

Tidtakerfunksjoner er nyttige for å automatisk slå av eller på luftkondisjoneringsanlegget om natten eller om morgenen. Du kan også bruke AV-TIDTAKER og PÅ-TIDTAKER i kombinasjon med hverandre.

## ■ Slik bruker du AV-TIDTAKER-drift

- Kontroller at klokkeslettet stemmer.  
Hvis ikke, still inn klokkeslett. ▶ Side 10

### 1. Trykk på .



- "0:00" vises på LCD-en.
- "OFF" blinker.
- "⊕" og ukedagen forsvinner fra LCD-en.

### 2. Trykk på til tidsinnstillingen når det punktet du vil ha.

- Hvert trykk på knappene øker eller senker tidsinnstillingen med 10 minutter. Du kan endre tidsinnstillingen raskt ved å holde ned en av knappene.

### 3. Trykk igjen.

- "OFF" og innstilt tid vises på LCD-en.
- Multiovervåkning-lampe blinker to ganger.  
TIDTAKER-lampe blinker periodisk oransje. ▶ Side 5



Display

## ■ Slik avbryter du AV-TIDTAKER-drift

### Trykk på .

- "OFF" og innstilt tid forsvinner fra LCD-en.
- "⊕" og ukedagen vises på LCD-en.

## MERK

### ■ Merknader til PÅ-TIDTAKER-drift

- Når TIDTAKER er stilt inn vises ikke nåværende klokkeslett.
- Med en gang du stiller inn PÅ/AV-TIDTAKER, lagres tidsinnstilling i minnet. Minnet avbrytes når batteriene i fjernkontrollen erstattes.
- Når du bruker enheten via PÅ/AV-TIDTAKER, kan faktisk driftslengde variere fra den tiden brukeres har angitt. (Maksi. ca. 10 minutter)

### ■ NATT-modus

- Når AV-TIDTAKER er stilt inn, justerer luftkondisjoneringsanlegget automatisk temperaturinnstillingen (0,5 °C oppover i KJØLING, 2,0 °C nedover i VARME) for å unngå overdrevent kjøling (oppvarming) for din gode søvn.



# PÅ-TIDTAKER-drift



## ■ Slik bruker du PÅ-TIDTAKER-drift

- Kontroller at klokkeslettet stemmer.  
Hvis ikke, still inn klokkeslett. ▶ Side 10

### 1. Trykk på .



- "6:00" vises på LCD-en.
- "ON" blinker.

- "⊕" og ukedagen forsvinner fra LCD-en.

### 2. Trykk på til tidsinnstillingen når det punktet du vil ha.

- Hvert trykk på knappene øker eller senker tidsinnstillingen med 10 minutter. Du kan endre innstillingen raskt ved å holde ned en av knappene.

### 3. Trykk igjen.

- "ON" og innstilt tid vises på LCD-en.
- Multiovervåkning-lampe blinker to ganger.  
TIDTAKER-lampe blinker periodisk oransje. ▶ Side 5



Display

## ■ Slik avbryter du PÅ-TIDTAKER-drift

### Trykk på .

- "ON" og innstilt tid forsvinner fra LCD-en.
- "⊕" og ukedagen vises på LCD-en.

## ■ Slik kombinerer du PÅ-TIDTAKER og AV-TIDTAKER

- En eksempelinnstilling som kombinerer de 2 tidtakerne vises nedenfor.

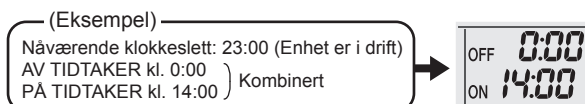

## MERK

### ■ Still inn tiden igjen i følgende tilfeller.

- Etter en sikring har røket.
- Etter et strømbryt.
- Etter å ha satt inn nye batterier i fjernkontrollen.



# UKENTLIG TIDTAKER-drift

Inntil 4 innstillinger for tidtaker kan lagres for hver dag i uken. Det er praktisk hvis UKENTLIG TIDTAKER stilles inn i samsvar med familiens livsstil.

## ■ Innstillingseksempel for UKENTLIG TIDTAKER

De samme tidtakerinnstillingene bestemmes for uken fra mandag til søndag, mens andre innstillinger kan bestemmes for helgen.

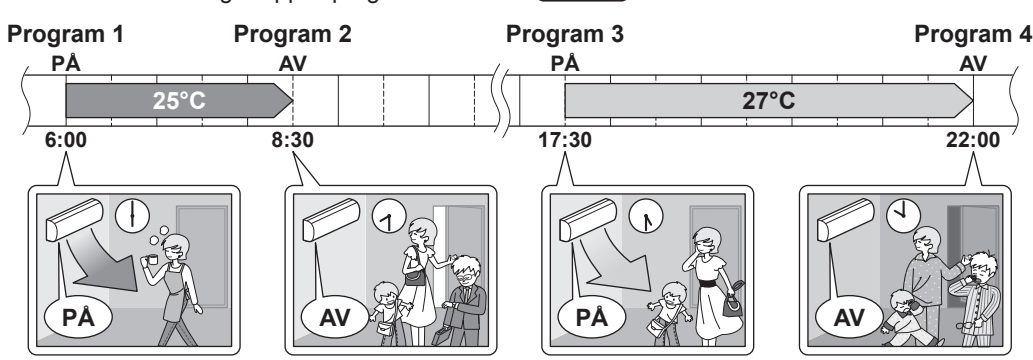
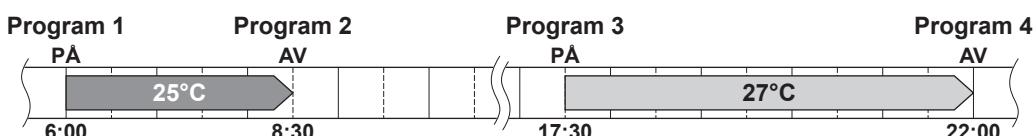
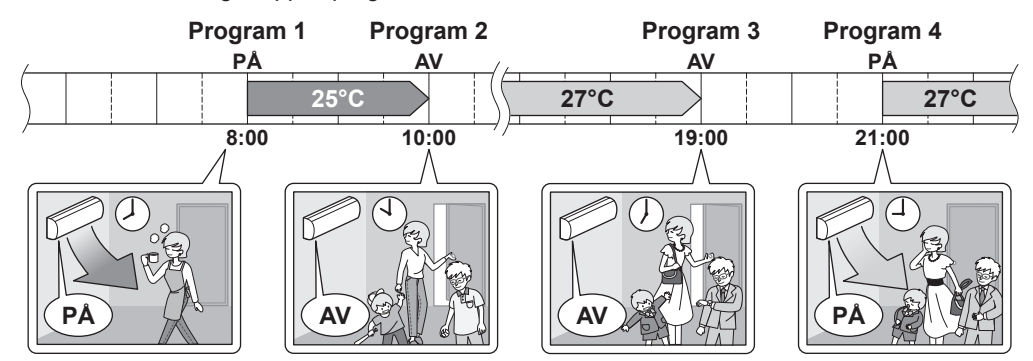
<b>[Mandag]</b>	Bestem tidtakerinnstillinger opp til programmene 1-4. ▶ Side 24 
<b>[Tirsdag] til [Fredag]</b>	Bruk kopieringsmodus til å bestemme innstillinger for tirsdag til fredag, fordi disse innstillingene er de samme som for mandag. ▶ Side 26 
<b>[Lørdag]</b>	Ingen innstillinger for tidtaker
<b>[Søndag]</b>	Bestem tidtakerinnstillinger opp til programmene 1-4. ▶ Side 24 

- Inntil 4 reservasjoner per dag og 28 reservasjoner per uke kan stilles inn i UKENTLIG TIDTAKER. Effektiv bruk av kopieringsmodus gjør at dette er en lett sak.
- Bruk av innstillingene PÅ-PÅ-PÅ-PÅ, gjør det f.eks. mulig å stille inn driftsmodus og temperaturendringer. Videre kan man ved å bruke innstillingene AV-AV-AV-AV kun stille inn tiden den skal slås av hver dag. Dette gjør at luftkondisjoneringsanlegget skrur seg av automatisk hvis bruker glemmer å gjøre det.





## ■ Slik bruker du UKENTLIG TIDTAKER-drift

### Innstillingsmodus

- Sørg for at ukedag og tid er stilt inn. Hvis ikke, still inn ukedag og tid. ► Side 10

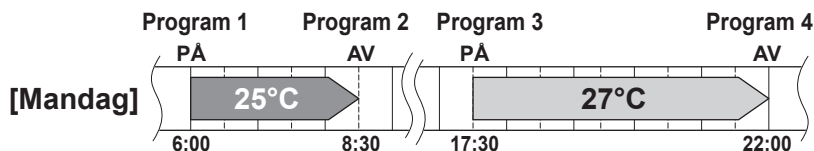

### Display for innstillinger

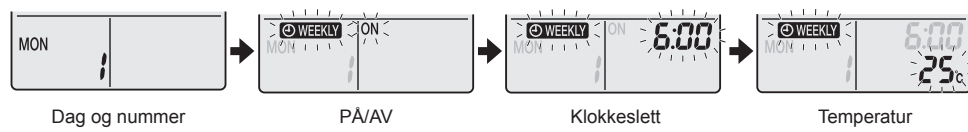

### 1. Trykk på .

- Ukedag og reservasjonsnummeret til gjeldende dag vises.
- 1 til 4 innstillinger kan settes hver dag.

### 2. Trykk på for å velge ønsket ukedag og reservasjonsnummer.

- Ukedag og reservasjonsnummeret til gjeldende dag kan endres ved å trykke på .

### 3. Trykk på .

- Ukedag og reservasjonsnummer stilles inn.
- "WEEKLY" og "ON" blinker.

### 4. Trykk på for å velge ønsket modus.

- Ved å trykke  endrer du innstillingene "ON" eller "OFF" i sekvens.

Du veksler mellom følgende alternativer som vises på LCD-en i roterende sekvens ved å trykke på ▲.



- Dersom reservasjonen allerede har blitt stilt inn, kan du slette den ved å velge "tomt".
- Gå til trinn 9 hvis "tomt" velges.
- Trykk på  for å gå tilbake til å stille inn ukedag og reservasjonsnummer.

### 5. Trykk på .

- PÅ/AV TIDTAKER-modus blir stilt inn.
- "WEEKLY" og tiden blinker.



# UKENTLIG TIDTAKER-drift

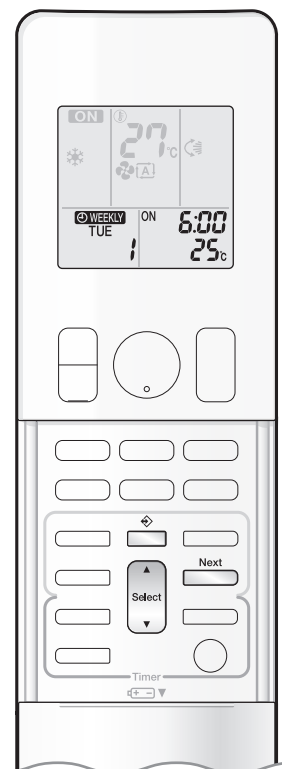

## 6. Trykk på for å velge ønsket tid.

- Tiden kan settes til mellom 0:00 og 23:50 i intervaller på 10 minutter.
- Trykk på  for å gå tilbake til innstillinger for PÅ/AV-TIDTAKER.
- Gå til trinn **9** du stiller inn AV-TIDTAKER.

## 7. Trykk på .

- Tiden blir angitt.
- "WEEKLY" og temperaturen blinker.

## 8. Trykk på til å velge ønsket temperatur.

- Temperaturen kan angis til mellom 10°C og 32°C.
- KJØLING eller AUTO: Enheten jobber på 18°C selv om den er satt til 10 til 17°C.

► Side 12

VARME eller AUTO: Enheten jobber på 30°C selv om den er satt til 31 til 32°C.

► Side 12

- Trykk på  for å gå tilbake til tidsinnstillinger.
- Angitt temperatur vises kun når modusinnstillinger er på.

## 9. Trykk på .

- Sørg for å peke fjernkontrollen mot innendørsenheten og kontroller om det kommer en mottakerlyd og at multiovervåking-lampen blinker.
- Temperatur og tid angis mens enheten er i PÅ-TIDTAKER-drift, og tiden angis mens den er i AV-TIDTAKER-drift.
- Neste reservasjonsskjerm vises.
- Gjenta prosedyren fra trinn **4** for å fortsette med videre innstillinger.
- Multiovervåking-lampe blinker to ganger.
- TIDTAKER-lampe blinker periodisk oransje. ► Side 5
- Multiovervåking-lampe blinker ikke oransje hvis alle reservasjonssinnstillingene slettes.



Display

## 10. Trykk på for å fullføre innstillingen.

- "WEEKLY" vises på LCD-en og UKENTLIG TIDTAKER-drift aktiveres.
- En reservasjon du har gjort én gang kan lett kopieres, og samme innstillinger brukes for en annen dag i uken. Se "Kopier modus". ► Side 26

## MERK

### ■ Merknader til UKENTLIG TIDTAKER-drift

- Ikke glem å stille inn klokken på fjernkontrollen først. ► Side 10
- Du kan angi ukedag, PÅ/AV-TIDTAKER-modus, tid og temperatur (kun for PÅ-TIDTAKER-modus) med UKENTLIG TIDTAKER. Andre innstillinger for PÅ-TIDTAKER er basert på innstillinger rett før drift.
- Både UKENTLIG TIDTAKER og PÅ/AV-TIDTAKER-drift kan ikke brukes samtidig. PÅ/AV-TIDTAKER-drift har prioritet hvis den stilles inn mens en UKENTLIG TIDTAKER fortsatt er aktiv. UKENTLIG TIDTAKER går inn i ventemodus, og "WEEKLY" forsvinner fra LCD-en. Når PÅ/AV-TIDTAKER er ferdig, aktiveres UKENTLIG TIDTAKER automatisk.
- Innendørsenhetens interne klokke viser feil hvis du skrur av maskinen, ved strømbrudd eller andre lignende uhell. Nullstill klokkeslettet.

► Side 10

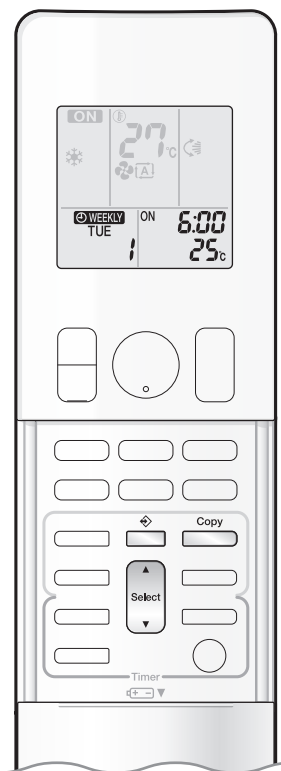

## Kopier modus

- En reservasjon du har gjort én gang kan lett kopieres til en annen ukedag. Hele reservasjonen for valgt dag kopieres.

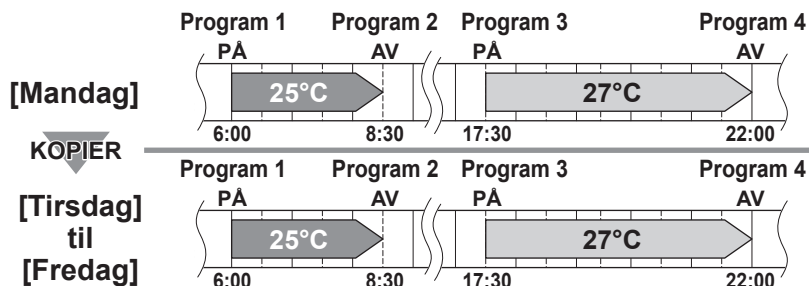

## Display for innstillinger

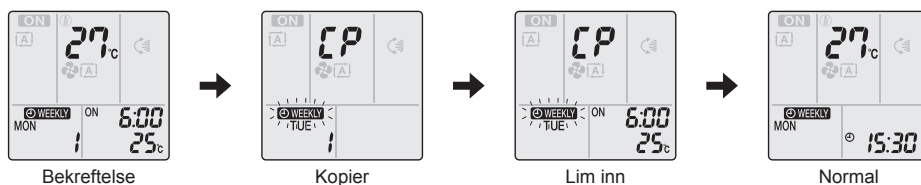

1. Trykk på .

2. Trykk på for å bekrefte at ukedag kopieres.

3. Trykk på .

- Hele reservasjonen for valgt dag kopieres.

4. Trykk på for å velge hvilken ukedag det kopieres til.

5. Trykk på .

- Sørg for å peke fjernkontrollen mot innendørsenheten og kontroller om det kommer en mottakerlyd og at multiovervåking-lampen blinker.
- Hele reservasjonen kopieres til valgt ukedag. Hele reservasjonen for valgt dag kopieres.
- Gjenta trinn 4 og 5 for å fortsette å kopiere innstillinger til andre ukedager.
- Multiovervåking-lampe blinker to ganger. TIDTAKER-lampe blinker periodisk oransje.

6. Trykk på for å fullføre innstillingen.

- "WEEKLY" vises på LCD-en og UKENTLIG TIDTAKER-drift aktiveres.

## MERK

### Merknader til kopiere modus

- Hele reservasjonsdagen til kildens ukedag kopieres i kopiere modus.

Hvis du endrer en reservasjon for en ukedag individuelt etter at du har kopiert innholdet fra ukentlige reservasjoner, trykk på og endre innstillinger i trinn for "Angi modus". ▶ Side 24



# UKENTLIG TIDTAKER-drift

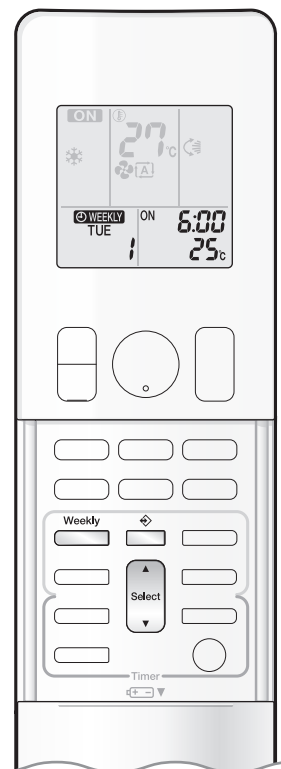

## ■ Bekrefter et valg

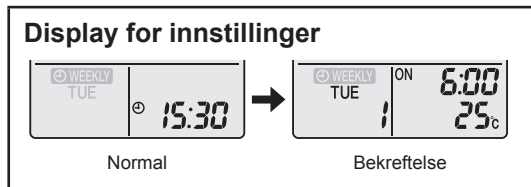

- Reservasjonen kan bekreftes.



### 1. Trykk på .

- Ukedag og reservationsnummeret til gjeldende dag vises.



### 2. Trykk på for å velge ukedag og reservationsnummer som skal bekreftes.

- Reservationsdetaljene vises ved å trykke på .
  - Velg reservationsnummer og trykk på  for å endre bekreftede reservationsinnstillinger.
- Modusen endres til angi modus. Gå til angi modus trinn 2. [▶ Side 24](#)

### 3. Trykk på for å avslutte bekreftelse av modus.

## ■ Slik deaktiverer du UKENTLIG TIDTAKER-drift

Trykk på  mens "**WEEKLY**" vises på LCD-en.

- "**WEEKLY**" forsvinner fra LCD-en.
- TIDTAKER-lampe slukker.
- Trykk på  igjen for å aktivere UKENTLIG TIDTAKER-drift på nytt.
- Hvis en reservasjon deaktiveres med , aktiveres igjen, blir siste reservationsmodus brukt.

## FORSIKTIG

- Deaktiver UKENTLIG TIDTAKER-drift en gang hvis ikke alle reservationsinnstillingene gjenspeiles. Trykk så på  igjen for å aktivere UKENTLIG TIDTAKER-drift på nytt.

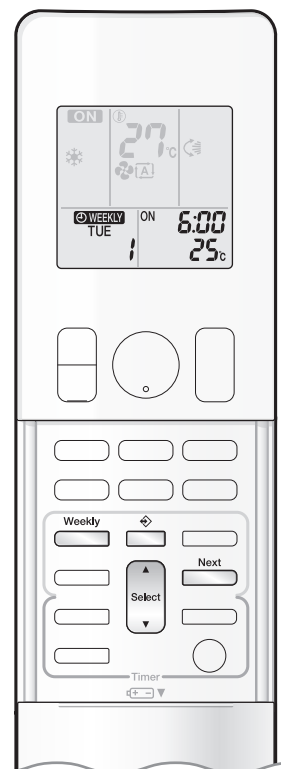

## ■ Slik sletter du reservasjoner

### Den individuelle reservasjonen

#### 1. Trykk på .

- Ukedag og reservasjonsnummer vises.

#### 2. Trykk på for å velge ukedag og reservasjonsnummer som skal slettes.

#### 3. Trykk på .

- "WEEKLY" og "ON" eller "OFF" blinker.

#### 4. Trykk på og velg "tomt".

- Du endrer PÅ/AV-TIDTAKER-modus ved å trykke på .

Du veksler mellom følgende alternativer som vises på LCD-en i roterende sekvens ved å trykke på .

- Ved å velge "tomt" avbryter du alle reservasjoner du måtte ha.



#### 5. Trykk på .

- Valgt reservasjon blir slettet.

#### 6. Trykk på .

- Hvis det fortsatt finnes andre reservasjoner, aktiveres UKENTLIG TIDTAKER-drift.

### Reservasjoner for hver ukedag

- Denne funksjonen kan brukes til å slette reservasjoner for hver ukedag.
- Den kan brukes mens du bekrefter eller angir reservasjoner.

#### 1. Trykk på for å velge ukedag som skal slettes.

#### 2. Hold inne i ca. 5 sekunder.

- Reservasjonen for valgt ukedag slettes.

### Alle reservasjoner

Hold  inne i ca. 5 sekunder mens du er i normal visning.

- Sørg for å peke fjernkontrollen mot innendørsenheten og kontroller om det kommer en mottakerlyd.
- Drift er ikke i gang mens UKENTLIG TIDTAKER angis.
- Alle reservasjoner slettes.

# Merknad til multsystem

Multisystem har en utendørsenhet koblet til flere innendørsenheter.

## ■ Slik velger du driftsmodus

**Når prioritetsinnstilling for rom er aktiv men angitt enhet ikke jobber eller når prioritetsinnstilling for rom er inaktiv.**

Når mer enn én innendørsenhet jobber, gis prioritett til den første enheten som ble skrudd på.

I et slikt tilfelle angir du enhetene som skrur på senere til samme driftsmodus som første enhet.

Ellers går de inn i ventemodus, og multiovervåking-lampe blinker: dette indikerer ikke funksjonsfeil.

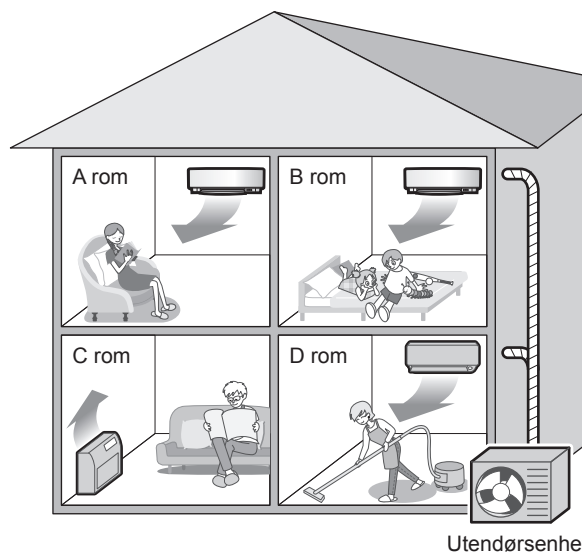

## MERK

### ■ Merknader til driftsmodus for multsystem

- KJØLIG, TØRKING og VIFTE-drift kan ikke brukes samtidig.
- AUTO-drift velger automatisk KJØLIG-drift eller VARME-drift basert på innendørstemperaturen. Derfor er AUTO-drift tilgjengelig når man velger samme driftsmodus som det rommet med første enheten som skal slås på.

## ⚠ FORSIKTIG

- Vanligvis blir driftsmodusen i rommet der første enhet kjører prioritert, men følgende situasjoner er unntak, så behold dette i bakhodet. Hvis driftsmodusen til det første rommet er VIFTE-drift, blir bruk av VARME-drift i alle andre rom etter dette prioritert. I en slik situasjon går luftkondisjoneringsanlegget som kjører VIFTE-drift inn i ventemodus, og multiovervåking-lampe blinker.

### Med innstillinger for prioritert rom aktive

Se "Innstillinger for prioritert rom" på neste side.

## ■ NATT STILLE-modus (kun tilgjengelig for KJØLIG-drift)

NATT STILLE-modus krever innledende programmering under installering. Kontakt forhandleren for å få hjelp.

NATT STILLE-modus reduserer driftsstøy fra utendørsenheten i løpet av natten for å skjerme naboene fra støyet.

- NATT STILLE-modus aktiveres når temperaturen synker med 5°C grader eller mer under høyeste temperatur som ble registrert den dagen. Derfor blir ikke denne funksjonen aktivert med en temperaturforskjell på mindre enn 5°C.
- NATT STILLE-modus reduserer kjøleeffekten til enheten litt.

## ■ UTENDØRSENHET STILLE-drift

Se "UTENDØRSENHET STILLE-drift". ▶ Side 19

**Når prioritetsinnstilling for rom er aktiv men angitt enhet ikke jobber eller når prioritetsinnstilling for rom er inaktiv.**

Under bruk av UTENDØRSENHET STILLE-drift med multsystem må du sette alle innendørsenhetene til UTENDØRSENHET STILLE-drift ved å bruke fjernkontrollene.

Når du avslutter UTENDØRSENHET STILLE-drift, avslutt en av de fungerende innendørsenhetene ved å bruke fjernkontrollen til dem. Men visning av UTENDØRSENHET STILLE-drift forblir på fjernkontrollen i andre rom.

Vi anbefaler at du avslutter dette i alle rom ved å bruke fjernkontrollene.

**Når innstillinger for prioritert rom aktive**

Se "Innstillinger for prioritert rom" på neste side.

## ■ KJØLIG/VARME-moduslås

KJØLIG/VARME-moduslås krever innledende programmering under installering. Kontakt forhandleren for å få hjelp. KJØLIG/VARME-moduslås tvinger enheten enten i KJØLIG- eller VARME-drift. Denne funksjonen er praktisk når du vil sette alle innendørsenheter som er koblet til multisystemet til samme driftsmodus.

### MERK

- KJØLIG/VARME-moduslås kan ikke aktiveres sammen med innstillinger for prioritert rom.

## ■ Innstillinger for prioritert rom

Innstillinger for prioritert rom krever innledende programmering under installering. Kontakt forhandleren for å få hjelp. Rommet som er angitt som prioritetsrom blir prioritert i følgende situasjoner.

### Driftsmodusprioritet

- Ettersom driftsmodus i prioritetsrommet tar forrang, kan bruker velge en annen driftsmodus fra andre rom.

#### [Eksempel]

- Rom A er prioritetsrommet i eksemplene.  
Når KJØLIG-drift velges i rom A mens det brukes følgende moduser i rom B, C og D:

Driftsmodus i rom B, C og D	Status i rom B, C og D når enheten i rom A er i KJØLIG-drift
KJØLIG, TØRKNING eller VIFTE	Gjeldende driftsmodus opprettholdes
VARME	Enheten går inn i ventemodus. Drift går tilbake når enheten i rom A slutter å fungere.
AUTO	Hvis enheten settes i KJØLIG-drift, fortsetter den. Hvis enheten settes i VARME-drift, går den inn i ventemodus. Drift går tilbake når enheten i rom A slutter å fungere.

### Prioritet når KRAFTIG-drift brukes

#### [Eksempel]

- Rom A er prioritetsrommet i eksemplene.  
Alle innendørsenheter i rom A, B, C og D fungerer. Hvis enheten i rom A går inn i KRAFTIG-drift, blir driftskapasitet konsentrert i rom A. I slike tilfeller kan effekten av kjøling (oppvarming) av enhetene i rom B, C og D lett reduseres.

### Prioritet når UTENDØRSENHET STILLE-drift brukes

#### [Eksempel]

- Rom A er prioritetsrommet i eksemplene.  
Kun ved å angi enheten i rom A til STILLE-drift, starter luftkondisjoneringsanlegget UTENDØRSENHET STILLE-drift. Du trenger ikke å sette alle innendørsenheter i STILLE-drift.

# Vedlikehold og rengjøring

## ■ Hurtigreferanse

### Slik åpner du det øvre frontpanelet

- Hold det øvre frontpanelet på sidene og åpne det.
- Fest panelet med panelstøtteplaten.

### Slik lukker du det øvre frontpanelet

- Sett panelstøtteplaten tilbake i opprinnelig posisjon.
- Slå enheten PÅ/AV for å lukke panelene.
- Se instruksjonene i "Sett filtrene slik de var og lukk øvre frontpanel." på ► Side 32 for en mer detaljert beskrivelse av lukking av frontpanelet.

## Rengjøring av deler

### Øvre og nedre frontpanel

- Vask frontpanelene med en myk fuktig klut når de er lukket.

**Hvis du plages av skitt**

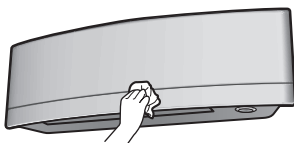

### Luftfilter

- Bruk en støvsuger eller vask filteret.

**En gang hver 2. uke**

► Side 32

### Titanium apatitt fotokatalytisk luftrensingsfilter

- Bruk en støvsuger eller erstatt filteret.

[Rengjøring]

**En gang hver 6. måned**

► Side 33

[Erstatning]

**En gang hvert 3. år**

► Side 33

### Innendørsenhet og fjernkontroll

- Gjør rent med en myk klut.

**Hvis du plages av skitt**

## Merknader om rengjøring

### ■ Ikke bruk følgende materialer ved rengjøring.

- Varmt vann over 40°C.
- Bensin, malingstynner eller andre flyktige oljer.
- Poleringsmiddel.
- Skrubbebørster eller andre harde ting.



## ⚠ FORSIKTIG

- Før rengjøring må du sørge for å stoppe drift av enheten og slå av strømkretsbyteren.
- Ikke berør aluminiumsribbene på innendørsenheten. Hvis du berører disse delene kan det føre til skader.



## ■ Luftfilter

### 1. Ta ut luftfiltrene.

- Åpne det øvre frontpanelet.
- Sett panelstøtteplaten mellom ribbene til enheten for å feste det øvre frontpanelet.
- Trykk filterfanen i midten av hvert luftfilter litt oppover, trekk det så ned.

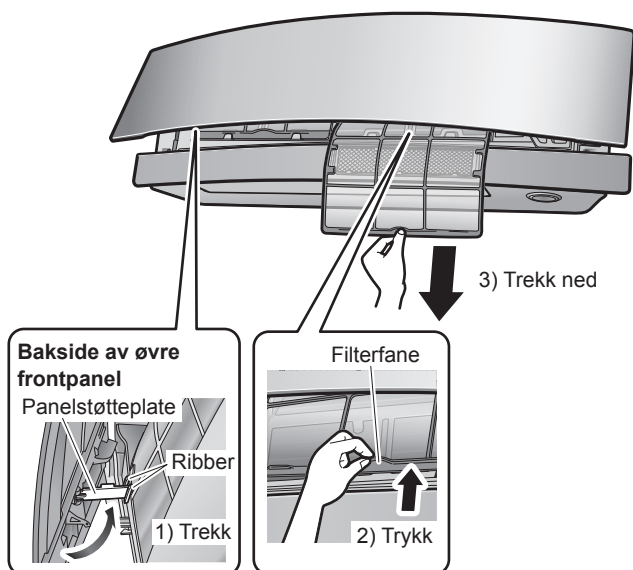

### 2. Bruk en støvsuger, eller vask luftfilteret med vann.

- Det anbefales at du rengjør luftfiltrene hver 2. uke.

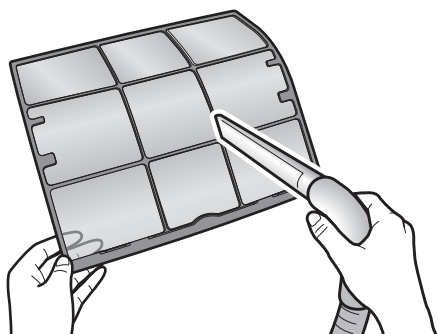

### Hvis støvet ikke går av så lett

- Vask luftfiltrene med nøytralt vaskemiddel som er oppløst i lunkent vann, og tørk dem i sjatteringen.
- Husk å fjerne titanium apatitt fotokatalytisk luftrensingsfilter. Se "Titanium apatitt fotokatalytisk luftrensingsfilter" på neste side.



### 3. Sett filtrene tilbake som de var og lukk det øvre frontpanelet.

- 1) Lukk det øvre panelet.
- 2) IKKE trykk på frontpanelet for å lukke det.
- 3) Slå enheten PÅ med remocon. Vent til panelene er helt åpne. Deretter slår du enheten AV med remocon igjen.
- 4) Når frontpanelene er helt lukket, trykk varsomt på det øvre frontpanelet for å hekte det på plass.

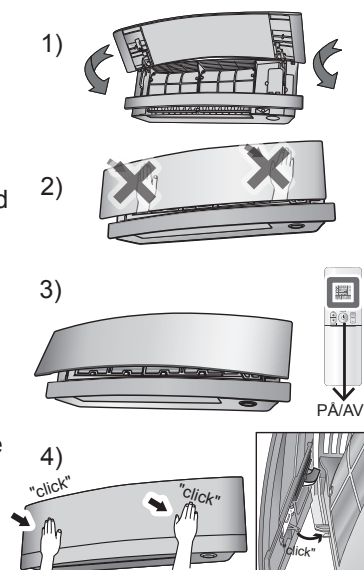

## ! FORSIKTIG

- Ikke berør aluminiumsribbene direkte på tidspunktet du fjerner eller setter inn filteret.

# Vedlikehold og rengjøring

## ■ Titanium apatitt fotokatalytisk luftrensingsfilter

### 1. Fjern titanium apatitt fotokatalytisk luftrensingsfilter.

- Åpne øvre frontpanelet og trekk ut luftfiltrene.
- Hold de forsenkede delene av rammen og løs opp de 4 krokene.

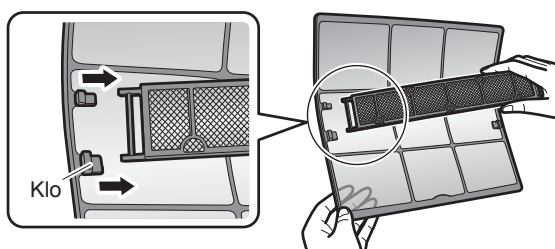

### 2. Rengjør eller erstatt fjern titanium apatitt fotokatalytisk luftrensingsfilter.

#### [Vedlikehold]

**2-1 Støvsug, eller legg i lunken vann i omtrent 10 til 15 minutter hvis det er kraftig skittent.**

- Ikke fjern filteret fra rammen når du vasker med vann.

**2-2 Etter vasking, fjern vannet, og tørk filteret på et sted med skygge.**

- Ikke vri filteret når du fjerner vann fra det, ettersom materialet er laget av polyester.

#### [Erstatning]

**Fjern filteret fra filterrammen og sett inn et nytt et.**

- Ikke kast filterrammen. Bruk filterrammen igjen når du erstatter titanium apatitt fotokatalytisk luftrensingsfilter.
- Kontroller at filteret sitter fast i tappene når du fester det.

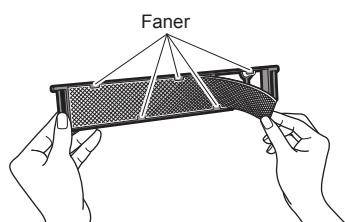

- Kast det gamle filteret som ikke-brennbart avfall.

### 3. Sett filtrene tilbake som de var og lukk det øvre frontpanelet.

- 1) Lukk det øvre panelet.
- 2) IKKE trykk på frontpanelet for å lukke det.
- 3) Slå enheten PÅ med remocon. Vent til panelene er helt åpne. Deretter slår du enheten AV med remocon igjen.
- 4) Når frontpanelene er helt lukket, trykk varsomt på det øvre frontpanelet for å hekte det på plass.

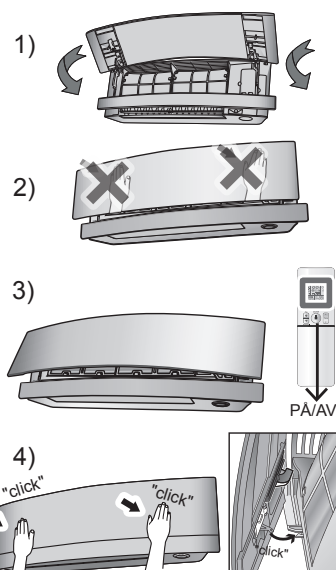

## MERK

- Drift med skitne filtre:
  - kan ikke deodorisere luften,
  - kan ikke rense luften,
  - noe som fører til dårlig oppvarming og kjøling,
  - og kan forårsake lukt.
- Kast gamle filtre som ikke-brennbart avfall.
- Ta kontakt med servicebutikken der du kjøpte luftkondisjoneringsanlegget for å bestille et nytt titanium apatitt fotokatalytisk luftrensingsfilter.

Vare	Titanium apatitt fotokatalytisk luftrensingsfilter (uten ramme) 1 sett
Del nr.	KAF970A46

## ■ Kontroller enhetene

- Kontroller at utendørsenhets basis, stativ og annet inventar ikke er nedbrutt eller korrodert.
- Kontroller at ingenting blokkerer ledningsopplegget til innendørsenheten og utendørsenheten.
- Kontroller at avløpet renner jevnt ut av avløpsslangen under KJØLIG- eller TØRKING-drift.
  - Hvis du ikke ser noe avløpsvann kan det hende det lekker fra innendørsenheten. Stopp drift og rådfør deg med butikken om dette skjer.

## ■ Før en lang inaktiv periode

### 1. Bruk kun VIFTE i et par timer på en flott dag for å gjøre luften inne tørrere.

- Trykk på  og velg driften "❄️".
- Trykk på  og start driften.

### 2. Skru av strømbryteren til rommets luftkondisjoneringsanlegg etter driften avsluttes.

### 3. Rengjør luftfilteret og sett dem inn igjen.

### 4. Ta ut batteriene fra fjernkontrollen.

- Sørg for at VARME-drift ikke brukes i et annet rom før du bruker VIFTE-drift når en multiutendørsenhet er tilkoblet.

▶ Side 29

## ■ Vi anbefaler regelmessig vedlikehold

- Ved enkelte driftsbetingelser kan innsiden av luftkondisjoneringsanlegget bli stygg etter flere sesonger med bruk, noe som kan føre til dårlig ytelse. Det anbefales å få regelmessig vedlikehold utført av en spesialist, i tillegg til vanlig rengjøring av brukeren.
- For spesialistvedlikehold, ta kontakt med servicebutikken der du kjøpte luftkondisjoneringsanlegget.
- Vedlikeholdskostnadene betales av brukeren.

## ■ Viktig informasjon om kjølemiddelet som brukes

- Dette produktet inneholder fluoriserte drivhusgasser som omfattes av Kyoto-avtalen.  
Kjølemiddeltypen: **R410A**  
GWP<sup>(1)</sup>-verdi: **1975**  
(1) GWP = global oppvarmingspotensiale
- Regelmessige inspeksjoner knyttet til kjølemiddellekkasje kan være påbudt, avhengig av europeiske eller lokale lover. Ta kontakt med nærmeste forhandler for å få mer informasjon.

# Feilsøking

## ■ Følgende tilfeller er ikke feilfunksjoner.

- Følgende tilfeller er ikke feilfunksjoner ved luftkondisjoneringsanlegget, men har en grunn. Du kan bare fortsette å bruke det.

### Innendørsenhet

#### Klaffene begynner ikke å vifte med en gang.

- Luftkondisjoneringsanlegget justerer klaffenes posisjon. Klaffene begynner å bevege seg snart.

#### Luftkondisjoneringsanlegget slutter å blåse luft under drift.

- Med en gang angitt temperatur er oppnådd, reduseres hastigheten på luftstrømmen og drift sluttes for å kunne unngå å skape kaldt luftstrøm (under oppvarming) eller for å holde fuktigheten nede (under kjøling). Drift går automatisk på igjen når innendørstemperaturen stiger eller senkes.

#### Drift starter ikke raskt.

- Når "PÅ/AV"-knapp ble trykket raskt etter drift ble stoppet.
- Når modus ble valgt på nytt.
  - Dette er for å beskytte luftkondisjoneringsanlegget. Du bør vente i omtrent 3 minutter.

#### VARME-drift stopper plutselig og man kan høre en rennende lyd.

- Utendørsenheten fjerner frost. VARME-drift starter igjen etter at frosten fra utendørsenheten er fjernet. Du bør vente i omtrent 4 til 12 minutter.

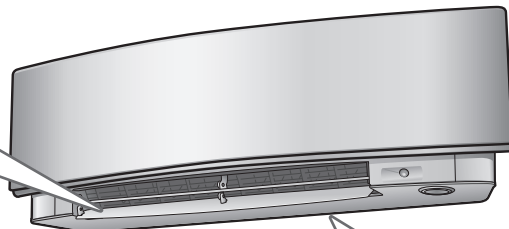

#### En lyd kan høres.

##### ■ En lyd som ligner på rennende vann

- Denne lyden kommer av at kjølemiddelet i luftkondisjoneringsanlegget renner.
- Det kommer en pumpelyd av vannet i luftkondisjoneringsanlegget og den kan høres når vannet pumpes ut fra luftkondisjoneringsanlegget under kjøling eller tørking.
- Kjølemiddelet renner i luftkondisjoneringsanlegget også hvis den ikke er på når innendørsenhetene i andre rom jobber.

##### ■ Blåselyd

- Denne lyden kommer av at kjølemiddelet i luftkondisjoneringsanlegget veksler.

##### ■ Tikkelyd

- Denne lyden kommer når størrelsen på luftkondisjoneringsanlegget blir lett større eller mindre som en del av temperaturforandringer.

##### ■ Plystrelyd

- Denne lyden kommer når kjølemiddel renner under avisingsdrift.

##### ■ Klukkelyd under drift eller inaktiv tid

- Denne lyden kommer når kjølemiddelets kontrollventiler eller elektrisk deler er i bruk.

##### ■ Kloppelyd

- Denne lyden høres fra innsiden av luftkondisjoneringsanlegget når avtrekksviften aktiveres mens rommets dører er lukket. Åpne vinduet eller skru av avtrekksviften.

### Utendørsenhet

#### Utendørsenheten avgir vann eller damp.

##### ■ I VARME-drift

- Frosten på utendørsenheten smelter til vann eller damp når luftkondisjoneringsanlegget er i avisingsdrift.

##### ■ I KJØLIG eller TØRKING-drift

- Fuktighet i luften kondenserer til vann på kjølige overflater til utendørsenhetens rørapplegg og drypper.

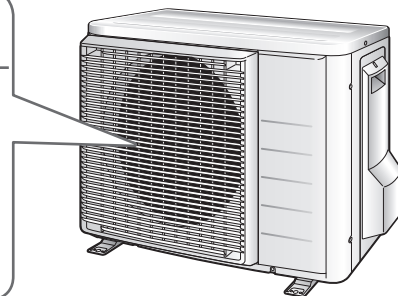

- Feilsøkingstiltak klassifiseres i følgende 2 typer på et avhjelpende grunnlag. Sett inn passende tiltak i samsvar med symptomet.



## Ikke feilfunksjoner

- Følgende tilfeller er ikke feilfunksjoner.



## Kontrollpunkt

- Kontroller igjen før du ringer en reparatør.

### Luftkondisjoneringsanlegget fungerer ikke. (Multiovervåkning-lampe er av.)

- Har en strømbryter blitt slått av, eller en sikring røket?
- Har det vært strømbrydd?
- Er det batterier i fjernkontrollen?
- Er tidtakerinnstillingen riktig?



### Effekten av kjøling (oppvarming) er dårlig.

- Er luftfiltrene rene?
- Er det noe som blokkerer luftinntaket eller -uttaket til innendørs- og utendørsenheterne?
- Er temperaturinnstillingen riktig?
- Er vinduene og dørene lukket?
- Er hastigheten på luftstrømmen og luftstrømsretningen riktig stilt inn?
- Er luftkondisjoneringsanlegget i ECONO-drift eller UTENDØRSENHET STILLE-drift?



### En uvanlig funksjon oppstår uten drift.

- Luftkondisjoneringsanlegget kan ha feilfunksjoner med lyn eller radiobølger. Skru av strømbryteren, skru den på igjen og prøv å bruke kondisjoneringsenheten igjen med fjernkontrollen.



### Drift stoppen plutselig. (Multiovervåkning-lampe blinker.)

- Er luftfiltrene rene?  
Rengjør luftfiltrene.
- Er det noe som blokkerer luftinntaket eller -uttaket til innendørs- og utendørsenheterne?
- Slå av strømbryteren og fjern alle hindringene. Skru på kondisjoneringsenheten igjen og prøv å bruke den med fjernkontrollen. Ring servicebutikken der du kjøpte enheten hvis lampen fortsatt blinker.
- Er driftsmoduser like for alle innendørsenheterne som er koblet til utendørsenheterne i multisystemet?  
Hvis ikke bør du sette alle innendørsenheterne i samme driftsmodus og bekrefte at lampene blinker. Sett dessuten alle innendørsenheterne til KJØLIG eller VARME i et kort øyeblikk og kontroller igjen om lampene er normale når driftsmodus er satt til AUTO. Det er ingen feilfunksjon til stedet hvis lampene slutter å blinke etter trinnene ovenfor. ▶ Side 29



### Øvre og nedre frontpanel åpner ikke. (Multiovervåkning-lampe blinker.)

- Sitter det noe fast i øvre og nedre frontpanel?  
Fjern objektet og prøv å bruke det igjen ved hjelp av fjernkontrollen.  
Hvis øvre og nedre frontpanel fortsatt ikke åpner, og multiovervåking-lampen fortsatt blinker, rådfør deg med servicebutikken der du kjøpte luftkondisjoneringsanlegget.



### Øvre frontpanel lukkes ikke fullstendig.

- Er de øvre frontpanellåsene riktig satt på?



### Tåke kommer ut av innendørsenheten.

- Dette skjer når luften i rommet kjøles ned til tåke av den kalde luftstrømmen som oppstår i KJØLIG-drift.
- Dette er fordi luften i rommet kjøles ned av varmeveksleren og blir til tåke i løpet av oppvarmingsdrift.



# Feilsøking

## Varm luft flyter ikke ut kort etter start av VARME-drift.

- Luftkondisjoneringsanlegget varmes opp. Du bør vente i 1-4 minutter. (Systemet er laget for å starte å tømme luft kun etter at det har nådd en viss temperatur.)



## PÅ/AV-tidtaker fungerer ikke i samsvar med innstillingene.

- Kontroller om PÅ/AV-TIDTAKER og UKENTLIG TIDTAKER er satt til samme tid. Endre eller deaktiver innstillingene i UKENTLIG TIDTAKER. ► Side 23



## Drift stoppen plutselig. (Multiovervåking-lampe er på.)

- For beskyttelse av systemet, kan det hende luftkondisjoneringsystemet stopper å fungere ved en plutselig stor spenningssvingning. Den går automatisk tilbake i drift etter ca. 3 minutter.



## Fjernkontrollen fungerer ikke ordentlig.

- Ingen signaler på fjernkontrollen vises.
- Fjernkontrollens følsomhet er lav.
- Displayet viser lave kontraster eller er svart.
- Displayet løper løpsk.
- Batteriene dør ut og fjernkontrollen fungerer ikke som den skal. Erstatt alle batteriene med nye AAA.LR03 (alkaline). For detaljer, se "Slik setter du inn batteriene" i denne håndboken. ► Side 9



## Utendørsviften roterer mens luftkondisjoneringsanlegget ikke er i bruk.

### ■ Etter at drift er avsluttet

- Utendørsviften fortsetter å rotere i 60 sekunder til for å beskytte systemet.

### ■ Mens luftkondisjoneringsanlegget ikke er i bruk

- Når utendørstemperaturen er veldig høy, starter utendørsviften å rotere for å beskytte systemet.



## Innendørsenheten gir ut lukt.

- Dette skjer når lukten i rommet, møblene eller sigaretter absorberes inn i enheten og avgis med luftstrømmen. (Hvis dette skjer anbefaler vi at du lar en tekniker vaske innendørsenheten din. Rådfør deg med servicebutikken der du kjøpte luftkondisjoneringsanlegget.)



## Hvis øvre og nedre frontpanel er lukket mens luftkondisjoneringsanlegget er i bruk, vil det slutte å fungere og multiovervåking-lampen vil blinke.

- Start luftkondisjoneringsanlegget på nytt etter at du har stoppet driften av den med fjernkontrollen.



## VARME-drift kan ikke velges, selv om enheten er en varmepumpemodell.

- Sjekk at krysskoblingen (J8) ikke har blitt kuttet. Ta kontakt med servicebutikken hvis den har blitt kuttet.

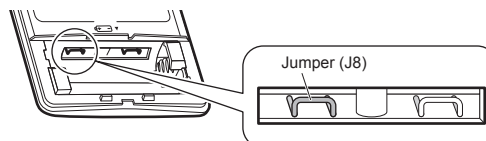

## ■ Ring servicebutikken umiddelbart

### ADVARSEL

#### ■ Når et avvik (som lukt av brann) oppstår, avslutt bruk og skru av strømbryteren.

- Fortsatt bruk i uvanlige forhold kan føre til problemer, elektrisk støt eller brann.
- Rådfør deg med servicebutikken der du kjøpte luftkondisjoneringsanlegget.

#### ■ Ikke forsøk å reparere eller modifisere luftkondisjoneringsanlegget selv.

- Feil utført arbeid kan føre til elektrisk støt eller brann.
- Rådfør deg med servicebutikken der du kjøpte luftkondisjoneringsanlegget.

## Ring servicebutikken umiddelbart hvis ett av følgende symptomer oppstår.

- Strømledningen er unormalt varm eller skadet.
- En uvanlig lyd høres under bruk.
- Strømbryteren, en sikring, eller jordfeilbryteren avbryter bruk regelmessig.
- En bryter eller knapp fungerer ikke alltid som den skal.
- Det oppstår en brannlukt.
- Det lekker vann fra innendørsenheten.

Slå av strømbryteren og ring servicebutikken.



#### ■ Etter et strømbrudd

- Luftkondisjoneringsanlegget går automatisk tilbake i drift etter ca. 3 minutter. Du bør bare vente litt.

#### ■ Lyn

- Hvis lynet slår ned i nabolaget bør du avslutte bruk og skru av strømbryteren for å beskytte systemet.

## ■ Krav ved avhending



Produktet og batteriene som følger med kontrollen er merket med dette symbolet. Dette symbolet betyr at elektriske og elektroniske produkter ikke skal blandes med usortert husholdningsavfall.

For batterier kan et kjemisk symbol skrives under symbolet. Dette kjemiske symbolet betyr at batteriet inneholder et tungmetall over en viss konsentrasjon. Mulige kjemiske symboler er:

#### ■ Pb: bly (>0,004%)

Systemet må ikke demonteres på egen hånd. Produktet må demonteres og kjølemediet, oljen og eventuelle andre deler tas hånd om av kvalifisert montør i overensstemmelse med gjeldende lokale og nasjonale forskrifter.

Enheterne og avfallsbatterier må håndteres ved et spesialanlegg for gjenbruk, resirkulering og gjenvinning.

Når du sørger riktig avfallsbehandling, bidrar du til å avverge potensielle negative konsekvenser for miljø og menneskelig helse.

Kontakt installatøren eller lokale myndigheter for mer informasjon.

# Feilsøking



## ■ Feildiagnose av fjernkontroll

- Fjernkontrollen kan motta en korresponderende feilkode fra innendørsenheten i samsvar med feilen.

**1.** Når  holdes nede i omtrent 5 sekunder, blinker en indikasjon "00" på temperaturseksjonen til displayet.

**2.** Trykk på  gjentatte ganger til et kontinuerlig bip høres.

- Kodeindikasjonen endres som vist nedenfor, og varsles med et langt bip.

	KODE	BETYDNING
SYSTEM	00	NORMAL
	U0	LAGRINGSKAPASITET
	U2	OPPDAGELSE AV OVERSPENNING
	U4	FEIL VED OVERFØRING (MELLOM INNENDØRS- OG UTENDØRSENHET)
INNENDØRSENHET	A1	AVVIK KRETSKORT FOR INNENDØRSENHET
	A5	FORFRYSNINGSBESKYTTELSE ELLER PEAK-CUT KONTROLL FOR OPPVARMING
	A6	AVVIK VIFTEMOTOR (LIKESTRØMSMOTOR)
	C4	AVVIK VARMEVEKSLERTERMISTOR
	C7	FEIL VED FRONTPANEL ÅPNE / LUKKE
UTENDØRSENHET	C9	AVVIK ROMTEMPERATURTERMISTOR
	EA	AVVIK FIREVEISVENTIL
	E1	AVVIK KRETSKORT FOR UTENDØRSENHET
	E5	OL-AKTIVERING (KOMPRESSOROVERBELASTNING)
	E6	KOMPRESSORLÅS
	E7	LIKESTRØMVIFTELÅS
	F3	KONTROLL PÅ TEMPERATUR I VARMGASSRØR
	H0	AVVIK KOMPRESSORSYSTEMSENSOR
	H6	AVVIK POSISJONSSENSOR
	H8	AVVIK DC SPENNING / STRØMSENSOR
	H9	AVVIK UTENDØRSTEMPERATURTERMISTOR
	J3	AVVIK UTLØPSRØRTERMISTOR
	J6	AVVIK UTENDØRS VARMEVEKSLERTERMISTOR
	L4	STRÅLERIBBETEMPERATURØKNING
L5	OPPDAGELSE AV UTGANGSOVERSTRØMRELÉ	
P4	AVVIK STRÅLERIBBETERMISTOR	

## MERK

- Et kort bip og to påfølgende bip indikerer ikke-korresponderende koder.
- Trykk på  i 5 sekunder for å avbryte visning av koder. Visning av kode avbrytes også alene hvis knappen ikke trykkes på 1 minutt.



## ■ LED PÅ UTENDØRSANLEGGETS KRETSKORT seriene 3MXS, 4MXS, 5MXS

GRØNN	RØD					
MIKRODATAMASKIN NORMAL	FEILFUNKSJON OPPDAGELSE					
LED-A	LED1	LED2	LED3	LED4	LED5	DIAGNOSE
☺	●	●	●	●	●	NORMAL → KONTROLLER INNENDØRSENHET
☺	☺	●	☺	☺	●	BESKYTTELSE MOT HØYT TRYKK FUNGERTE ELLER ISDANNELSE VED BRUK AV ENHET ELLER ENHET I VENTEMODUS
☺	☺	●	☺	●	●	* OVERSTRØMSRELÉ FUNGERTE ELLER HØY TEMPERATUR PÅ UTLØPSRØR
☺	●	☺	☺	●	●	DEFEKT KOMPRESSOROPPSTART
☺	●	☺	●	☺	●	OVERSTRØM FOR INNTAK
☺	☺	☺	●	●	●	* NOE UNORMALT VED TERMISTOR ELLER CT
☺	☺	☺	●	☺	●	BRYTERBOKS FOR HØY TEMPERATUR
☺	●	●	●	☺	●	HØY TEMPERATUR PÅ INVERTERKRETSENS KJØLEPLATE
☺	●	●	☺	●	●	*OVERSTRØMRELÉ UTGANG
☺	●	●	☺	☺	●	* MANGEL PÅ KJØLEMEDIUM
☺	☺	●	●	☺	●	LAVSPENNING TIL HOVEDKRETS ELLER KORTVARIG TAP AV SPENNING
☺	☺	●	●	●	●	FEIL VED REVERSERENDE SOLENOIDVENTIL
☺	☺	☺	☺	☺	●	FEIL VED VIFTEMOTOR
☺	–	–	–	–	●	[MERKNAD 1]
●	–	–	–	–	●	FEIL VED STRØMTILFØRSEL ELLER [MERK 2]

MERKNAD: LED5 er kun tilgjengelig for 5 M-seriene.

GRØNN	BLINKER NORMALT
RØD	NORMALT AV
☺	PÅ
☺	BLINKER
●	AV
–	IRRELEVANT

## ■ LED PÅ UTENDØRSANLEGGETS KRETSKORT 2MXS-serien

GRØNN	
MIKRODATAMASKIN NORMAL	
LED-A	DIAGNOSE
☺	NORMAL → KONTROLLER INNENDØRSENHET
☺	[MERKNAD 1]
●	FEIL VED STRØMTILFØRSEL ELLER [MERK 2]

GRØNN	BLINKER NORMALT
☺	PÅ
☺	BLINKER
●	AV

### MERK

- Slå av og på strømmen. Hvis LED-displayet går igjen, er utendørsenhets kretskort defekt.
- Diagnoser markert med
- \* gjelder ikke i alle situasjoner. For detaljer, se serviceveiledningen.

# Hurtigreferanse

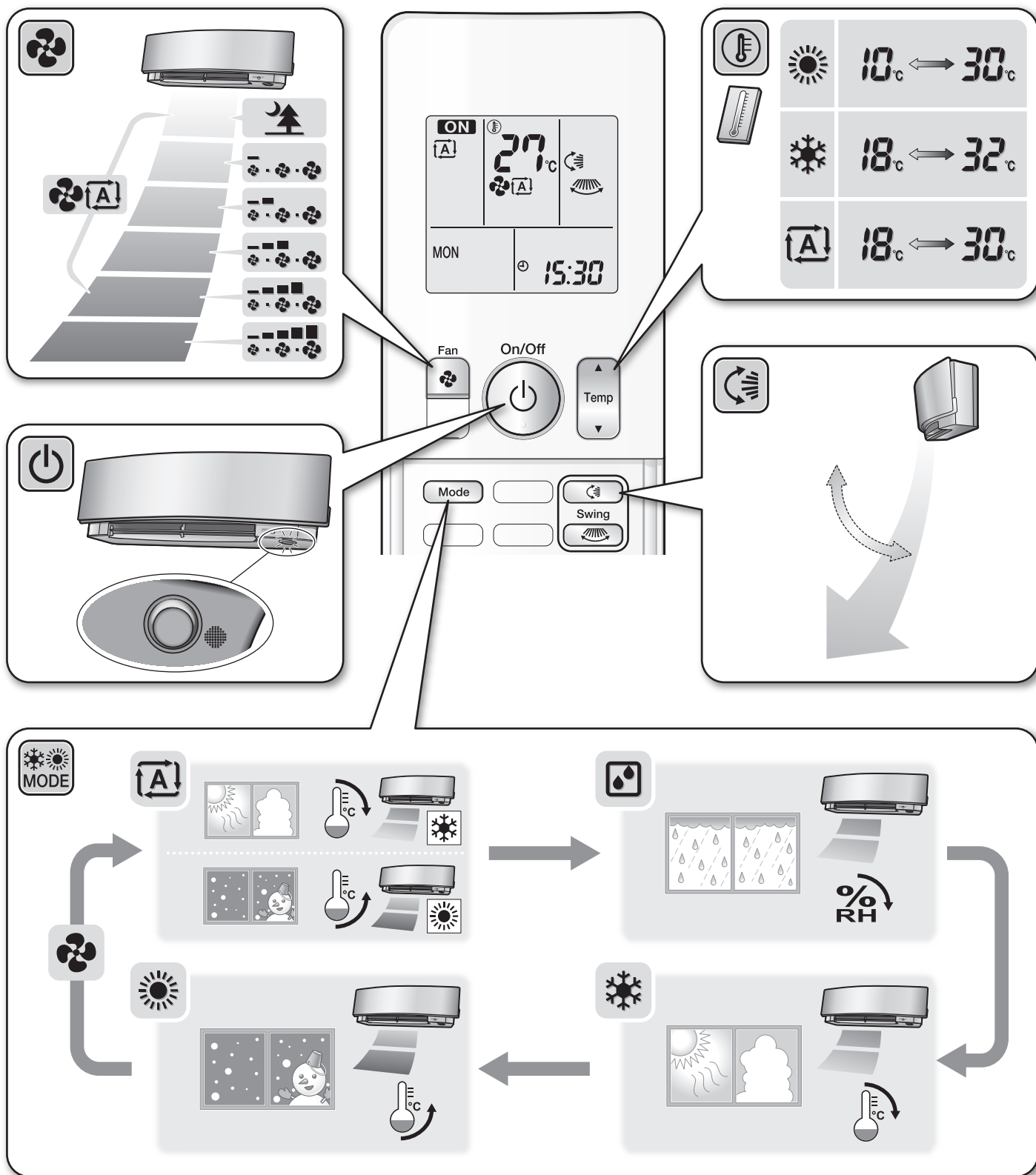

**DAIKIN INDUSTRIES CZECH REPUBLIC s.r.o.**

U Nové Hospody 1/1155, 301 00 Plzeň Skvrňany, Czech Republic

**DAIKIN EUROPE N.V.**

Zandvoordestraat 300, B-8400 Oostende, Belgium

